

Committente / Client



A2A Ambiente S.p.A.  
Ingegneria Ambiente

Fornitore / Supplier



Titolo progetto <i>Project title</i>	<b>Impianto per la produzione di energia elettrica e termica mediante combustione di rifiuti speciali non pericolosi sito in Comune di Cavaglià</b>
Titolo documento <i>Document title</i>	<b>RELAZIONE TECNICA di cui al comma 1 dell'art. 8 del Decreto Legislativo 19 agosto 2005 n. 192 e DM 26 Giugno 2015, attestante la rispondenza alle prescrizioni in materia di contenimento del consumo energetico degli edifici</b>
Progettista <i>Design engineer</i>	<b>L. Longhi</b> 
Approvazione <i>Approved by</i>	<b>L. Zaniboni</b> 
Verificatore <i>Approved by</i>	<b>C. Donati</b>
Proponente- Legale rappresentante	<b>F. Roncari</b>
Numero documento <i>Document number</i>	CAVP09O10000CBD0800101
Numero documento fornitore <i>Supplier code</i>	-

**Tabella delle revisioni / Table of revisions**

Revisione <i>Revision</i>	Scopo <i>Purpose</i>	Data <i>Date</i>	Descrizione <i>Description</i>	Pagina <i>Page</i>	Redazione <i>Created by</i>
00		Settembre 2021	Integrato in accordo alle richieste del Comune di Cavaglià	-	L. Longhi

Versione per Fornitore / *Supplier version*

Versione per Fornitore / *Supplier version*

# FABBRICATO SALA CONTROLLO, SALE ELETTRICHE E UFFICI

## ALLEGATO 1

### RELAZIONE TECNICA DI CUI AL COMMA 1 DELL'ARTICOLO 8 DEL DECRETO LEGISLATIVO 19 AGOSTO 2005, N. 192, ATTESTANTE LA RISPONDENZA ALLE PRESCRIZIONI IN MATERIA DI CONTENIMENTO DEL CONSUMO ENERGETICO DEGLI EDIFICI

#### ***Nuove costruzioni, ristrutturazioni importanti di primo livello, edifici ad energia quasi zero***

Un edificio esistente è sottoposto a ristrutturazione importante di primo livello quando l'intervento ricade nelle tipologie indicate al paragrafo 1.4.1, comma 3, lettera a) dell'Allegato 1 del decreto di cui all'articolo 4, comma 1 del decreto legislativo 192/2005.

#### **1. INFORMAZIONI GENERALI**

Comune di Cavaglià Provincia BI

Progetto per la realizzazione di (specificare il tipo di opere):

***Edificio di nuova costruzione – FABBRICATO SALA CONTROLLO, SALE ELETTRICHE E UFFICI***

[ ] L'edificio (o il complesso di edifici) rientra tra quelli di proprietà pubblica o adibiti ad uso pubblico ai fini dell'articolo 5, comma 15, del decreto del Presidente della Repubblica 26 agosto 1993, n. 412 (utilizzo delle fonti rinnovabili di energia) e dell'allegato I, comma 14 del decreto legislativo.

Sito in (specificare l'ubicazione o, in alternativa, indicare che è da edificare nel terreno in cui si riportano gli estremi del censimento al Nuovo Catasto Territoriale):

***Cavaglià (BI)***

Richiesta permesso di costruire	_____	del	_____
Permesso di costruire/DIA/SCIA/CIL o CIA	_____	del	_____
Variante permesso di costruire/DIA/SCIA/CIL o CIA	_____	del	_____

Classificazione dell'edificio (o del complesso di edifici) in base alla categoria di cui all'articolo 3 del decreto del Presidente della Repubblica 26 agosto 1993, n. 412; per edifici costituiti da parti appartenenti a categorie differenti, specificare le diverse categorie):

***E.2 Edifici adibiti a uffici e assimilabili.***

***E.8 Edifici adibiti ad attività industriali ed artigianali ed assimilabili.***

## 2. FATTORI TIPOLOGICI DELL'EDIFICIO (O DEL COMPLESSO DI EDIFICI)

Gli elementi tipologici forniti, al solo scopo di supportare la presente relazione tecnica, sono i seguenti:

- Piante di ciascun piano degli edifici con orientamento e indicazione d'uso prevalente dei singoli locali.
- Prospetti e sezioni degli edifici con evidenziazione dei sistemi di protezione solare.
- Elaborati grafici relativi ad eventuali sistemi solari passivi specificatamente progettati per favorire lo sfruttamento degli apporti solari.

## 3. PARAMETRI CLIMATICI DELLA LOCALITÀ

Gradi giorno (della zona d'insediamento, determinati in base al DPR 412/93) 2657 GG

Temperatura esterna minima di progetto (secondo UNI 5364 e successivi aggiornamenti) -8,2 °C

Temperatura massima estiva di progetto dell'aria esterna secondo norma 32,0 °C

## 4. DATI TECNICI E COSTRUTTIVI DELL'EDIFICIO (O DEL COMPLESSO DI EDIFICI) E DELLE RELATIVE STRUTTURE

### a) Condizionamento invernale

Descrizione	V [m <sup>3</sup> ]	S [m <sup>2</sup> ]	S/V [1/m]	Su [m <sup>2</sup> ]	θ <sub>int</sub> [°C]	φ <sub>int</sub> [%]
<b>FABBRICATO SALA CONTROLLO, SALE ELETTRICHE E UFFICI</b>	14586,9 2	2975,54	0,20	2329,72	20,0	65,0

Presenza sistema di contabilizzazione del calore:

### b) Condizionamento estivo

Descrizione	V [m <sup>3</sup> ]	S [m <sup>2</sup> ]	S/V [1/m]	Su [m <sup>2</sup> ]	θ <sub>int</sub> [°C]	φ <sub>int</sub> [%]
<b>FABBRICATO SALA CONTROLLO, SALE ELETTRICHE E UFFICI</b>	14586,9 2	2975,54	0,20	2329,72	26,0	52,3

Presenza sistema di contabilizzazione del calore:

- V Volume delle parti di edificio abitabili o agibili al lordo delle strutture che li delimitano
- S Superficie esterna che delimita il volume
- S/V Rapporto di forma dell'edificio
- Su Superficie utile dell'edificio
- θ<sub>int</sub> Valore di progetto della temperatura interna
- φ<sub>int</sub> Valore di progetto dell'umidità relativa interna

### c) Informazioni generali e prescrizioni

Livello di automazione per il controllo la regolazione e la gestione delle tecnologie dell'edificio e degli impianti termici (BACS, minimo classe B secondo UNI EN 15232)

**Minimo Classe B - si vedano i relativi parametri riportati sulla tabella 1 della norma UNI EN 15232**

Adozione di materiali ad elevata riflettanza solare per le coperture:

Motivazione che hanno portato al non utilizzo dei materiali riflettenti:

***Non necessari al superamento delle verifiche di legge e non economicamente vantaggiosi***

---

Adozione di tecnologie di climatizzazione passiva per le coperture:

Motivazione che hanno portato al non utilizzo:

***Copertura verde***

---

Adozione di sistemi di contabilizzazione diretta del calore, del freddo e dell'ACS:

Descrizione dei sistemi utilizzati o motivazioni che hanno portato al non utilizzo:

***Non necessari in quanto impianto termoautonomo***

---

Utilizzazione di fonti di energia rinnovabili per la copertura dei consumi di calore, di elettricità e per il raffrescamento secondo i principi minimi di integrazione, le modalità e le decorrenze di cui all'allegato 3, del decreto legislativo 3 marzo 2011, n. 28.

Descrizione e percentuali di copertura:

***Pompa di calore per il riscaldamento e raffrescamento ambiente nel rispetto della normativa vigente.***

---

Adozione sistemi di regolazione automatica della temperatura ambiente singoli locali o nelle zone termiche servite da impianti di climatizzazione invernale:

Adozione sistemi di compensazione climatica nella regolazione automatica della temperatura ambiente singoli locali o nelle zone termiche servite da impianti di climatizzazione invernale:

Valutazione sull'efficacia dei sistemi schermanti delle superfici vetrate sia esterni che interni presenti:

***Serramenti doppio vetro basso emissivo. Su tutti i serramenti dovranno essere installati Tendaggi interni come indicato nelle tabelle serramenti allegate.***

---

## 5. DATI RELATIVI AGLI IMPIANTI

### 5.1 Impianti termici

Impianto tecnologico destinato ai servizi di climatizzazione invernale e/o estiva e/o produzione di acqua calda sanitaria, indipendentemente dal vettore energetico utilizzato.

#### a) Descrizione impianto

Tipologia

**Impianto termico autonomo destinato al riscaldamento/raffrescamento degli ambienti, nonchè alla produzione di acqua calda sanitaria.**

Sistemi di generazione

**Pompa di calore aria/acqua per riscaldamento ambiente e raffrescamento. Bollitore in pompa di calore per la produzione di acqua calda sanitaria.**

Sistemi di termoregolazione

**Centralina climatica per la regolazione della temperatura di mandata.**

Sistemi di contabilizzazione dell'energia termica

**Assenti.**

Sistemi di distribuzione del vettore termico

**Distribuzione a pettine per con stacco di piano.**

Sistemi di ventilazione forzata: tipologie

**Impianto di ventilazione meccanica centralizzato con unità di trattamento aria dotata di Pre-riscaldamento e pre-raffrescamento dell'aria immessa.**

Sistemi di accumulo termico: tipologie

**Serbatoio di accumulo inerziale sul circuito alimentato dal refrigeratore.**

Sistemi di produzione e di distribuzione dell'acqua calda sanitaria

**Bollitore in pompa di calore per la produzione di acqua calda sanitaria.**

Trattamento di condizionamento chimico per l'acqua, norma UNI 8065:

[X]

Presenza di un filtro di sicurezza:

[X]

#### b) Specifiche dei generatori di energia

Installazione di un contatore del volume di acqua calda sanitaria:

[X]

Installazione di un contatore del volume di acqua di reintegro dell'impianto:

[X]

Zona **FABBRICATO SALA CONTROLLO,  
SALE ELETTRICHE E UFFICI**

Quantità

**1**

Servizio **Riscaldamento**

Fluido termovettore

**Acqua**

Tipo di generatore **Pompa di calore**

Combustibile

**Energia elettrica**

Tipo sorgente fredda **Aria esterna**

Potenza termica utile in riscaldamento

**61,7**

kW

Coefficiente di prestazione (COP)

**3,90**

Temperature di riferimento:

Sorgente fredda 7,0 °C      Sorgente calda 35,0 °C

Zona FABBRICATO SALA CONTROLLO, SALE ELETTRICHE E UFFICI      Quantità 1  
 Servizio Acqua calda sanitaria      Fluido termovettore Acqua  
 Tipo di generatore Pompa di calore      Combustibile Energia elettrica  
 Tipo sorgente fredda Aria esterna

Potenza termica utile in riscaldamento 14,6 kW

Coefficiente di prestazione (COP) 3,98

Temperature di riferimento:

Sorgente fredda 7,0 °C      Sorgente calda 35,0 °C

Zona FABBRICATO SALA CONTROLLO, SALE ELETTRICHE E UFFICI      Quantità 1  
 Servizio Raffrescamento      Fluido termovettore Aria  
 Tipo di generatore Pompa di calore      Combustibile Energia elettrica  
 Tipo sorgente fredda Acqua

Potenza termica utile in raffrescamento 55,0 kW

Indice di efficienza energetica (EER) 2,64

Temperature di riferimento:

Sorgente fredda 7,0 °C      Sorgente calda 32,0 °C

**c) Specifiche relative ai sistemi di regolazione dell'impianto termico**

Tipo di conduzione prevista     continua con attenuazione notturna     intermittente

Altro \_\_\_\_\_

Tipo di conduzione estiva prevista:

Continua con attenuazione notturna

Regolatori climatici delle singole zone o unità immobiliari

Descrizione sintetica delle funzioni	Numero di apparecchi	Numero di livelli di programmazione della temperatura nelle 24 ore
	<u>1</u>	<u>2</u>

Dispositivi per la regolazione automatica della temperatura ambiente nei singoli locali o nelle singole zone, ciascuna avente caratteristiche di uso ed esposizioni uniformi.

Descrizione sintetica dei dispositivi	Numero di apparecchi
<u>Valvole termostatiche sui radiatori</u>	<u>6</u>
<u>Sonda di temperatura sui ventilconvettori</u>	<u>89</u>

**e) Terminali di erogazione dell'energia termica**

Tipo di terminali	Numero di apparecchi
<u>ventilconvettori</u>	<u>89</u>

**g) Sistemi di trattamento dell'acqua (tipo di trattamento)**  
*Riempimento dell'impianto con adeguato condizionante chimico*

---

**h) Specifiche dell'isolamento termico della rete di distribuzione**

Descrizione della rete	Tipologia di isolante	$\lambda_{is}$ [W/mK]	$Sp_{is}$ [mm]
<i>Distribuzione impianto di riscaldamento</i>	<i>Materiali espansi organici a cella chiusa</i>	<i>0,040</i>	<i>40</i>
<i>Distribuzione ACS</i>	<i>Materiali espansi organici a cella chiusa</i>	<i>0,040</i>	<i>40</i>

$\lambda_{is}$  Conduttività termica del materiale isolante

$Sp_{is}$  Spessore del materiale isolante

**j) Schemi funzionali degli impianti termici**

*Si vedano allegati alla presente relazione*

---

## 6. PRINCIPALI RISULTATI DEI CALCOLI

**Edificio:** **FABBRICATO SALA CONTROLLO, SALE ELETTRICHE E UFFICI**

[X] Si dichiara che l'edificio oggetto della presente relazione può essere definito "edificio ad energia quasi zero" in quanto sono contemporaneamente rispettati:

- Tutti i requisiti previsti dalla lettera b), del comma 2, del paragrafo 3.3 del decreto di cui all'articolo 4, comma 1 del decreto legislativo 192/2005, secondo i valori vigenti dal 1° gennaio 2019 per gli edifici pubblici e dal 1° gennaio 2021 per tutti gli altri edifici;
- Gli obblighi di integrazione delle fonti rinnovabili nel rispetto dei principi minimi di cui all'allegato 3, paragrafo 1, lettera c), del decreto legislativo 3 marzo 2011, n.28.

### a) **Involucro edilizio e ricambi d'aria**

*Caratteristiche termiche dei componenti opachi dell'involucro edilizio*

Cod.	Descrizione	Trasmittanza U [W/m <sup>2</sup> K]	Trasmittanza media [W/m <sup>2</sup> K]
<b>M1</b>	<b>Parete esterna</b>	<b>0,239</b>	<b>0,239</b>
<b>P1</b>	<b>Pavimento su locali tecnici</b>	<b>0,254</b>	<b>0,254</b>
<b>S1</b>	<b>Copertura verde</b>	<b>0,198</b>	<b>0,198</b>

*Caratteristiche igrometriche dei componenti opachi dell'involucro edilizio*

Cod.	Descrizione	Condensa superficiale	Condensa interstiziale
<b>M1</b>	<b>Parete esterna</b>	<b>Positiva</b>	<b>Positiva</b>
<b>P1</b>	<b>Pavimento su locali tecnici</b>	<b>Positiva</b>	<b>Positiva</b>
<b>S1</b>	<b>Copertura verde</b>	<b>Positiva</b>	<b>Positiva</b>

*Caratteristiche di massa superficiale Ms e trasmittanza periodica YIE dei componenti opachi*

Cod.	Descrizione	Ms [kg/m <sup>2</sup> ]	YIE [W/m <sup>2</sup> K]
<b>M1</b>	<b>Parete esterna</b>	<b>250</b>	<b>0,023</b>
<b>S1</b>	<b>Copertura verde</b>	<b>963</b>	<b>0,002</b>

*Caratteristiche termiche dei componenti finestrati*

Cod.	Descrizione	Trasmittanza infisso U <sub>w</sub> [W/m <sup>2</sup> K]	Trasmittanza vetro U <sub>g</sub> [W/m <sup>2</sup> K]
<b>W1</b>	<b>A 115x200</b>	<b>1,200</b>	<b>1,000</b>
<b>W2</b>	<b>B 110x200</b>	<b>1,200</b>	<b>1,000</b>
<b>W3</b>	<b>C 100x200</b>	<b>1,200</b>	<b>1,000</b>

Numero di ricambi d'aria (media nelle 24 ore) – specificare per le diverse zone

N.	Descrizione	Valore di progetto [vol/h]	Valore medio 24 ore [vol/h]
<b>1</b>	<b>Piano primo</b>	<b>2,05</b>	<b>2,05</b>
<b>2</b>	<b>piano secondo</b>	<b>1,96</b>	<b>0,70</b>
<b>3</b>	<b>piano terzo</b>	<b>3,75</b>	<b>3,75</b>

Portata d'aria di ricambio (solo nei casi di ventilazione meccanica controllata)

Q.tà	Portata G [m <sup>3</sup> /h]	Portata G <sub>R</sub> [m <sup>3</sup> /h]	η <sub>T</sub> [%]
<b>1</b>	<b>22750,0</b>	<b>22750,0</b>	<b>76,0</b>

G Portata d'aria di ricambio per ventilazione meccanica controllata

G<sub>R</sub> Portata dell'aria circolante attraverso apparecchiature di recupero del calore disperso

η<sub>T</sub> Rendimento termico delle apparecchiature di recupero del calore disperso



**b) Indici di prestazione energetica per la climatizzazione invernale ed estiva, per la produzione di acqua calda sanitaria, per la ventilazione e l'illuminazione**

Determinazione dei seguenti indici di prestazione energetica, espressi in kWh/m<sup>2</sup> anno, così come definite al paragrafo 3.3 dell'Allegato 1 del decreto di cui all'articolo 4, comma 1 del decreto legislativo 192/2005, rendimenti e parametri che ne caratterizzano l'efficienza energetica:

Metodo di calcolo utilizzato (indicazione obbligatoria)

**UNI/TS 11300 e norme correlate**

**Coefficiente medio globale di scambio termico per trasmissione per unità di superficie disperdente (UNI EN ISO 13789)**

Piano primo

Superficie disperdente S	<b>1029,26</b>	m <sup>2</sup>
Valore di progetto H' <sub>T</sub>	<b>0,30</b>	W/m <sup>2</sup> K
Valore limite (Tabella 10, appendice A) H' <sub>T,L</sub>	<b>0,75</b>	W/m <sup>2</sup> K
Verifica (positiva / negativa)	<b>Positiva</b>	

piano secondo

Superficie disperdente S	<b>479,15</b>	m <sup>2</sup>
Valore di progetto H' <sub>T</sub>	<b>0,47</b>	W/m <sup>2</sup> K
Valore limite (Tabella 10, appendice A) H' <sub>T,L</sub>	<b>0,75</b>	W/m <sup>2</sup> K
Verifica (positiva / negativa)	<b>Positiva</b>	

piano terzo

Superficie disperdente S	<b>1467,13</b>	m <sup>2</sup>
Valore di progetto H' <sub>T</sub>	<b>0,29</b>	W/m <sup>2</sup> K
Valore limite (Tabella 10, appendice A) H' <sub>T,L</sub>	<b>0,75</b>	W/m <sup>2</sup> K
Verifica (positiva / negativa)	<b>Positiva</b>	

**Area solare equivalente estiva per unità di superficie utile**

Piano primo

Superficie utile A <sub>sup utile</sub>	<b>525,42</b>	m <sup>2</sup>
Valore di progetto A <sub>sol,est</sub> /A <sub>sup utile</sub>	<b>0,026</b>	
Valore limite (Tab. 11, appendice A) (A <sub>sol,est</sub> /A <sub>sup utile</sub> ) <sub>limite</sub>	<b>0,040</b>	
Verifica (positiva / negativa)	<b>Positiva</b>	

piano secondo

Superficie utile A <sub>sup utile</sub>	<b>902,51</b>	m <sup>2</sup>
Valore di progetto A <sub>sol,est</sub> /A <sub>sup utile</sub>	<b>0,017</b>	
Valore limite (Tab. 11, appendice A) (A <sub>sol,est</sub> /A <sub>sup utile</sub> ) <sub>limite</sub>	<b>0,040</b>	
Verifica (positiva / negativa)	<b>Positiva</b>	

piano terzo

Superficie utile A <sub>sup utile</sub>	<b>901,79</b>	m <sup>2</sup>
Valore di progetto A <sub>sol,est</sub> /A <sub>sup utile</sub>	<b>0,017</b>	
Valore limite (Tab. 11, appendice A) (A <sub>sol,est</sub> /A <sub>sup utile</sub> ) <sub>limite</sub>	<b>0,040</b>	
Verifica (positiva / negativa)	<b>Positiva</b>	

**Indice di prestazione termica utile per la climatizzazione invernale dell'edificio**

Valore di progetto $EP_{H,nd}$	<b>97,67</b>	kWh/m <sup>2</sup>
Valore limite $EP_{H,nd,limite}$	<b>100,73</b>	kWh/m <sup>2</sup>
Verifica (positiva / negativa)	<b>Positiva</b>	

**Indice di prestazione termica utile per la climatizzazione estiva dell'edificio**

Valore di progetto $EP_{C,nd}$	<b>5,62</b>	kWh/m <sup>2</sup>
Valore limite $EP_{C,nd,limite}$	<b>10,58</b>	kWh/m <sup>2</sup>
Verifica (positiva / negativa)	<b>Positiva</b>	

**Indice della prestazione energetica globale dell'edificio (Energia primaria)**

Prestazione energetica per riscaldamento $EP_H$	<b>36,07</b>	kWh/m <sup>2</sup>
Prestazione energetica per acqua sanitaria $EP_W$	<b>3,95</b>	kWh/m <sup>2</sup>
Prestazione energetica per raffrescamento $EP_C$	<b>26,78</b>	kWh/m <sup>2</sup>
Prestazione energetica per ventilazione $EP_V$	<b>1,82</b>	kWh/m <sup>2</sup>
Valore di progetto $EP_{gl,tot}$	<b>68,62</b>	kWh/m <sup>2</sup>
Valore limite $EP_{gl,tot,limite}$	<b>168,21</b>	kWh/m <sup>2</sup>
Verifica (positiva / negativa)	<b>Positiva</b>	

**Indice della prestazione energetica globale dell'edificio (Energia primaria non rinnovabile)**

Valore di progetto $EP_{gl,nr}$	<b>40,44</b>	kWh/m <sup>2</sup>
---------------------------------	--------------	--------------------

**b.1) Efficienze medie stagionali degli impianti**

Descrizione	Servizi	$\eta_g$ [%]	$\eta_{g,amm}$ [%]	Verifica
<b>Centralizzato</b>	<b>Riscaldamento</b>	<b>270,8</b>	<b>204,9</b>	<b>Positiva</b>
<b>Centralizzato</b>	<b>Acqua calda sanitaria</b>	<b>60,8</b>	<b>44,6</b>	<b>Positiva</b>
<b>Centralizzato</b>	<b>Raffrescamento</b>	<b>21,0</b>	<b>20,4</b>	<b>Positiva</b>

**c) Impianti fonti rinnovabili per la produzione di acqua calda sanitaria**

Percentuale di copertura del fabbisogno annuo	<b>52,8</b>	%
Percentuale minima di copertura prevista	<b>50,0</b>	%
Verifica (positiva / negativa) (verifica secondo D.Lgs. 3 marzo 2011, n.28 - Allegato 3)	<b>Positiva</b>	

**Consuntivo energia**

Energia consegnata o fornita ( $E_{del}$ )	<b>46487</b>	kWh
Energia rinnovabile ( $E_{gl,ren}$ )	<b>28,19</b>	kWh/m <sup>2</sup>
Fabbisogno annuo globale di energia primaria ( $E_{gl,tot}$ )	<b>68,62</b>	kWh/m <sup>2</sup>

**e) Copertura da fonti rinnovabili**

Percentuale da fonte rinnovabile	<b>56,3</b>	%
Percentuale minima di copertura prevista	<b>50,0</b>	%
Verifica (positiva / negativa)	<b>Positiva</b>	

(verifica secondo D.Lgs. 3 marzo 2011, n.28 - Allegato 3, p. 1)

**Pompa di calore per il riscaldamento e raffrescamento ambiente nel rispetto della normativa vigente.**

**Autoproduzione di energia elettrica all'interno del sito.**

## 8. DOCUMENTAZIONE ALLEGATA

- Piante di ciascun piano degli edifici con orientamento e indicazione d'uso prevalente dei singoli locali e definizione degli elementi costruttivi.  
N. \_\_\_\_\_ Rif.: \_\_\_\_\_
- Prospetti e sezioni degli edifici con evidenziazione dei sistemi fissi di protezione solare e definizione degli elementi costruttivi.  
N. \_\_\_\_\_ Rif.: \_\_\_\_\_
- Elaborati grafici relativi ad eventuali sistemi solari passivi specificatamente progettati per favorire lo sfruttamento degli apporti solari.  
N. \_\_\_\_\_ Rif.: \_\_\_\_\_
- Schemi funzionali degli impianti contenenti gli elementi di cui all'analogica voce del paragrafo "Dati relativi agli impianti".  
N. \_\_\_\_\_ Rif.: \_\_\_\_\_
- Tabelle con indicazione delle caratteristiche termiche, termoigrometriche e della massa efficace dei componenti opachi dell'involucro edilizio con verifica dell'assenza di rischio di formazione di muffe e di condensazioni interstiziali.  
N. **04** \_\_\_\_\_ Rif.: **Vedi tabelle componenti opache** \_\_\_\_\_
- Tabelle con indicazione delle caratteristiche termiche dei componenti finestrati dell'involucro edilizio e della loro permeabilità all'aria.  
N. **03** \_\_\_\_\_ Rif.: **Vedi tabelle componenti finestrate** \_\_\_\_\_
- Tabelle indicanti i provvedimenti ed i calcoli per l'attenuazione dei ponti termici.  
N. \_\_\_\_\_ Rif.: \_\_\_\_\_
- Schede con indicazione della valutazione della fattibilità tecnica, ambientale ed economica per l'inserimento di sistemi alternativi ad alta efficienza.  
N. \_\_\_\_\_ Rif.: \_\_\_\_\_
- Altri allegati.  
N. \_\_\_\_\_ Rif.: \_\_\_\_\_

IL PRESENTE DOCUMENTO POTREBBE ESSERE OGGETTO DI SUCCESSIVE MODIFICHE/INTEGRAZIONI.

## **DATI PROGETTO ED IMPOSTAZIONI DI CALCOLO**

### **Dati generali**

Destinazione d'uso prevalente (DPR 412/93)	<b><i>E.2 Edifici adibiti a uffici e assimilabili.</i></b>
Edificio pubblico o ad uso pubblico	<b><i>No</i></b>
Edificio situato in un centro storico	<b><i>No</i></b>
Tipologia di calcolo	<b><i>Calcolo regolamentare (valutazione A1/A2)</i></b>

### **Opzioni lavoro**

Ponti termici	<b><i>Calcolo analitico</i></b>
Resistenze liminari	<b><i>Appendice A UNI EN ISO 6946</i></b>
Serre / locali non climatizzati	<b><i>Calcolo semplificato</i></b>
Capacità termica	<b><i>Calcolo semplificato</i></b>
Ombreggiamenti	<b><i>Calcolo automatico</i></b>
Radiazione solare	<b><i>Calcolo con angolo di Azimut</i></b>

### **Opzioni di calcolo**

Regime normativo	<b><i>UNI/TS 11300-4 e 5:2016</i></b>
Rendimento globale medio stagionale	<b><i>FAQ ministeriali (agosto 2016)</i></b>
Verifica di condensa interstiziale	<b><i>UNI EN ISO 13788</i></b>

## DATI CLIMATICI DELLA LOCALITÀ

### Caratteristiche geografiche

Località		<b>Cavaglià</b>	
Provincia		<b>Biella</b>	
Altitudine s.l.m.			<b>271</b> m
Latitudine nord	<b>45° 24'</b>	Longitudine est	<b>8° 5'</b>
Gradi giorno DPR 412/93			<b>2657</b>
Zona climatica			<b>E</b>

### Località di riferimento

per dati invernali	<b>Biella</b>
per dati estivi	<b>Vercelli</b>

### Stazioni di rilevazione

per la temperatura	<b>Massazza</b>
per l'irradiazione	<b>Massazza</b>
per il vento	<b>Massazza</b>

### Caratteristiche del vento

Regione di vento:	<b>A</b>	
Direzione prevalente	<b>Non definito</b>	
Distanza dal mare		<b>&gt; 40</b> km
Velocità media del vento		<b>1,6</b> m/s
Velocità massima del vento		<b>3,2</b> m/s

### Dati invernali

Temperatura esterna di progetto		<b>-8,2</b> °C
Stagione di riscaldamento convenzionale	dal <b>15 ottobre</b> al <b>15 aprile</b>	

### Dati estivi

Temperatura esterna bulbo asciutto		<b>32,0</b> °C
Temperatura esterna bulbo umido		<b>24,5</b> °C
Umidità relativa		<b>55,0</b> %
Escursione termica giornaliera		<b>11</b> °C

### Temperature esterne medie mensili

Descrizione	u.m.	Gen	Feb	Mar	Apr	Mag	Giu	Lug	Ago	Set	Ott	Nov	Dic
Temperatura	°C	<b>1,3</b>	<b>2,9</b>	<b>8,1</b>	<b>11,9</b>	<b>16,9</b>	<b>20,7</b>	<b>22,2</b>	<b>21,3</b>	<b>16,4</b>	<b>11,9</b>	<b>5,5</b>	<b>1,1</b>

### Irradiazione solare media mensile

Esposizione	u.m.	Gen	Feb	Mar	Apr	Mag	Giu	Lug	Ago	Set	Ott	Nov	Dic
Nord	MJ/m <sup>2</sup>	<b>1,7</b>	<b>2,6</b>	<b>3,9</b>	<b>5,3</b>	<b>8,0</b>	<b>10,1</b>	<b>9,7</b>	<b>7,2</b>	<b>4,5</b>	<b>2,9</b>	<b>1,6</b>	<b>1,2</b>
Nord-Est	MJ/m <sup>2</sup>	<b>1,9</b>	<b>3,2</b>	<b>5,7</b>	<b>7,6</b>	<b>10,9</b>	<b>13,1</b>	<b>12,9</b>	<b>10,4</b>	<b>6,4</b>	<b>3,6</b>	<b>1,8</b>	<b>1,3</b>
Est	MJ/m <sup>2</sup>	<b>3,8</b>	<b>5,7</b>	<b>9,3</b>	<b>10,1</b>	<b>13,5</b>	<b>15,4</b>	<b>15,5</b>	<b>13,5</b>	<b>9,0</b>	<b>6,0</b>	<b>3,3</b>	<b>2,7</b>
Sud-Est	MJ/m <sup>2</sup>	<b>6,5</b>	<b>8,2</b>	<b>11,6</b>	<b>10,7</b>	<b>12,6</b>	<b>13,4</b>	<b>13,9</b>	<b>13,5</b>	<b>10,3</b>	<b>8,0</b>	<b>5,2</b>	<b>4,8</b>
Sud	MJ/m <sup>2</sup>	<b>8,2</b>	<b>9,8</b>	<b>12,3</b>	<b>9,7</b>	<b>10,3</b>	<b>10,6</b>	<b>11,1</b>	<b>11,6</b>	<b>10,1</b>	<b>9,1</b>	<b>6,4</b>	<b>6,2</b>
Sud-Ovest	MJ/m <sup>2</sup>	<b>6,5</b>	<b>8,2</b>	<b>11,6</b>	<b>10,7</b>	<b>12,6</b>	<b>13,4</b>	<b>13,9</b>	<b>13,5</b>	<b>10,3</b>	<b>8,0</b>	<b>5,2</b>	<b>4,8</b>
Ovest	MJ/m <sup>2</sup>	<b>3,8</b>	<b>5,7</b>	<b>9,3</b>	<b>10,1</b>	<b>13,5</b>	<b>15,4</b>	<b>15,5</b>	<b>13,5</b>	<b>9,0</b>	<b>6,0</b>	<b>3,3</b>	<b>2,7</b>
Nord-Ovest	MJ/m <sup>2</sup>	<b>1,9</b>	<b>3,2</b>	<b>5,7</b>	<b>7,6</b>	<b>10,9</b>	<b>13,1</b>	<b>12,9</b>	<b>10,4</b>	<b>6,4</b>	<b>3,6</b>	<b>1,8</b>	<b>1,3</b>
Orizz. Diffusa	MJ/m <sup>2</sup>	<b>2,5</b>	<b>3,8</b>	<b>5,3</b>	<b>7,0</b>	<b>8,3</b>	<b>9,3</b>	<b>9,2</b>	<b>8,3</b>	<b>6,4</b>	<b>4,1</b>	<b>2,4</b>	<b>1,8</b>
Orizz. Diretta	MJ/m <sup>2</sup>	<b>2,2</b>	<b>3,7</b>	<b>7,4</b>	<b>7,9</b>	<b>12,2</b>	<b>14,5</b>	<b>14,6</b>	<b>11,8</b>	<b>6,6</b>	<b>4,0</b>	<b>1,9</b>	<b>1,5</b>

Irradianza sul piano orizzontale nel mese di massima insolazione: **275** W/m<sup>2</sup>

**CARATTERISTICHE TERMICHE E IGROMETRICHE DEI COMPONENTI OPACHI**  
secondo UNI EN 12831 - UNI EN ISO 6946 - UNI EN ISO 13370

**Descrizione della struttura:** *Parete esterna*

**Codice:** *M1*

Trasmittanza termica	<b>0,241</b>	W/m <sup>2</sup> K
Spessore	<b>416</b>	mm
Temperatura esterna (calcolo potenza invernale)	<b>-8,2</b>	°C
Permeanza	<b>60,976</b>	10 <sup>-12</sup> kg/sm <sup>2</sup> Pa
Massa superficiale (con intonaci)	<b>278</b>	kg/m <sup>2</sup>
Massa superficiale (senza intonaci)	<b>250</b>	kg/m <sup>2</sup>
Trasmittanza periodica	<b>0,023</b>	W/m <sup>2</sup> K
Fattore attenuazione	<b>0,094</b>	-
Sfasamento onda termica	<b>-13,9</b>	h

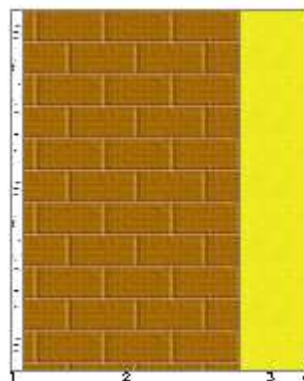

**Stratigrafia:**

N.	Descrizione strato	s	Cond.	R	M.V.	C.T.	R.V.
-	Resistenza superficiale interna	-	-	0,130	-	-	-
1	Intonaco di cemento e sabbia	15,00	1,0000	0,015	1800	1,00	10
2	POROTON	300,00	0,2700	1,111	800	0,84	10
3	Pannello in lana di roccia	100,00	0,0350	2,857	100	1,03	1
4	Intonaco plastico per cappotto	1,00	0,3000	0,003	1300	0,84	30
-	Resistenza superficiale esterna	-	-	0,040	-	-	-

**Legenda simboli**

s	Spessore	mm
Cond.	Conduktività termica, comprensiva di eventuali coefficienti correttivi	W/mK
R	Resistenza termica	m <sup>2</sup> K/W
M.V.	Massa volumica	kg/m <sup>3</sup>
C.T.	Capacità termica specifica	kJ/kgK
R.V.	Fattore di resistenza alla diffusione del vapore in capo asciutto	-

## Caratteristiche igrometriche dei componenti opachi secondo UNI EN ISO 13788

**Descrizione della struttura:** *Parete esterna*

**Codice:** *M1*

- La struttura non è soggetta a fenomeni di condensa superficiale.
- La struttura non è soggetta a fenomeni di condensa interstiziale.
- La struttura è soggetta a fenomeni di condensa interstiziale, ma la quantità è rievaporabile durante la stagione estiva.

### **Condizioni al contorno**

Temperature e umidità relativa esterne variabili, medie mensili

Temperatura interna nel periodo di riscaldamento **20,0** °C

Criterio per l'aumento dell'umidità interna **Classe di concentrazione del vapore ( 0,006 kg/m<sup>3</sup>)**

### **Verifica criticità di condensa superficiale**

Verifica condensa superficiale ( $f_{RSI,max} \leq f_{RSI}$ ) **Positiva**

Mese critico **novembre**

Fattore di temperatura del mese critico  $f_{RSI,max}$  **0,715**

Fattore di temperatura del componente  $f_{RSI}$  **0,942**

Umidità relativa superficiale accettabile **80** %

### **Verifica del rischio di condensa interstiziale (secondo UNI EN ISO 13788)**

Non si verifica formazione di condensa interstiziale nella struttura durante tutto l'arco dell'anno.

**CARATTERISTICHE TERMICHE E IGROMETRICHE DEI COMPONENTI OPACHI**  
secondo UNI EN 12831 - UNI EN ISO 6946 - UNI EN ISO 13370

**Descrizione della struttura:** *Parete interna*

**Codice:** *M2*

Trasmittanza termica	<b>1,130</b>	W/m <sup>2</sup> K
Spessore	<b>200</b>	mm
Permeanza	<b>136,98</b> <b>6</b>	10 <sup>-12</sup> kg/sm <sup>2</sup> Pa
Massa superficiale (con intonaci)	<b>176</b>	kg/m <sup>2</sup>
Massa superficiale (senza intonaci)	<b>144</b>	kg/m <sup>2</sup>
Trasmittanza periodica	<b>0,606</b>	W/m <sup>2</sup> K
Fattore attenuazione	<b>0,536</b>	-
Sfasamento onda termica	<b>-6,7</b>	h

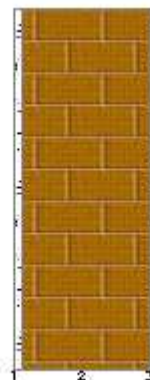

**Stratigrafia:**

N.	Descrizione strato	s	Cond.	R	M.V.	C.T.	R.V.
-	Resistenza superficiale interna	-	-	<i>0,130</i>	-	-	-
1	Intonaco di gesso e sabbia	<i>10,00</i>	<i>0,8000</i>	<i>0,013</i>	<i>1600</i>	<i>1,00</i>	<i>10</i>
2	Muratura in laterizio pareti interne (um. 0.5%)	<i>180,00</i>	<i>0,3000</i>	<i>0,600</i>	<i>800</i>	<i>1,00</i>	<i>7</i>
3	Intonaco di gesso e sabbia	<i>10,00</i>	<i>0,8000</i>	<i>0,013</i>	<i>1600</i>	<i>1,00</i>	<i>10</i>
-	Resistenza superficiale esterna	-	-	<i>0,130</i>	-	-	-

Legenda simboli

s	Spessore	Mm
Cond.	Conduttività termica, comprensiva di eventuali coefficienti correttivi	W/mK
R	Resistenza termica	m <sup>2</sup> K/W
M.V.	Massa volumica	kg/m <sup>3</sup>
C.T.	Capacità termica specifica	kJ/kgK
R.V.	Fattore di resistenza alla diffusione del vapore in capo asciutto	-



**CARATTERISTICHE TERMICHE E IGROMETRICHE DEI COMPONENTI OPACHI**  
secondo UNI EN 12831 - UNI EN ISO 6946 - UNI EN ISO 13370

**Descrizione della struttura:** *Pavimento su locali tecnici*

**Codice:** *P1*

Trasmittanza termica	<b>0,254</b>	W/m <sup>2</sup> K
Spessore	<b>910</b>	mm
Temperatura esterna (calcolo potenza invernale)	<b>0,0</b>	°C
Permeanza	<b>0,943</b>	10 <sup>-12</sup> kg/sm <sup>2</sup> Pa
Massa superficiale (con intonaci)	<b>693</b>	kg/m <sup>2</sup>
Massa superficiale (senza intonaci)	<b>679</b>	kg/m <sup>2</sup>
Trasmittanza periodica	<b>0,005</b>	W/m <sup>2</sup> K
Fattore attenuazione	<b>0,021</b>	-
Sfasamento onda termica	<b>-16,7</b>	h

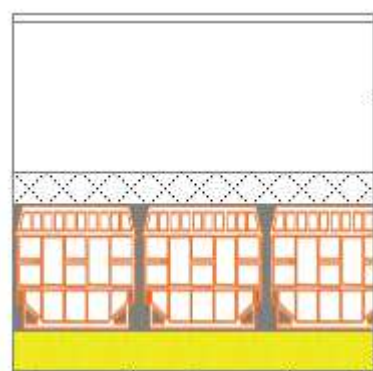

**Stratigrafia:**

N.	Descrizione strato	s	Cond.	R	M.V.	C.T.	R.V.
-	Resistenza superficiale interna	-	-	0,170	-	-	-
1	Pavimento in plastica	20,00	0,2500	0,080	1700	1,40	10000
2	Intercapedine non ventilata Av<500 mm <sup>2</sup> /m	380,00	1,6239	0,234	-	-	-
3	C.I.s. di sabbia e ghiaia (pareti interne)	80,00	1,9100	0,042	2400	1,00	96
4	Solaio tipo predalles	320,00	0,8890	0,360	1394	0,84	9
5	Pannello in lana di roccia	100,00	0,0350	2,857	70	1,03	1
6	Intonaco plastico	10,00	0,4000	0,025	1400	0,84	150
-	Resistenza superficiale esterna	-	-	0,170	-	-	-

**Legenda simboli**

s	Spessore	mm
Cond.	Conduttività termica, comprensiva di eventuali coefficienti correttivi	W/mK
R	Resistenza termica	m <sup>2</sup> K/W
M.V.	Massa volumica	kg/m <sup>3</sup>
C.T.	Capacità termica specifica	kJ/kgK
R.V.	Fattore di resistenza alla diffusione del vapore in capo asciutto	-

## Caratteristiche igrometriche dei componenti opachi secondo UNI EN ISO 13788

**Descrizione della struttura:** *Pavimento su locali tecnici*

**Codice:** *P1*

- La struttura non è soggetta a fenomeni di condensa superficiale.
- La struttura non è soggetta a fenomeni di condensa interstiziale.
- La struttura è soggetta a fenomeni di condensa interstiziale, ma la quantità è rievaporabile durante la stagione estiva.

### **Condizioni al contorno**

Temperature e umidità relativa esterne variabili, medie mensili

Temperatura interna nel periodo di riscaldamento **20,0** °C

Criterio per l'aumento dell'umidità interna **Classe di concentrazione del vapore ( 0,006 kg/m<sup>3</sup>)**

### **Verifica criticità di condensa superficiale**

Verifica condensa superficiale ( $f_{RSI,max} \leq f_{RSI}$ ) **Positiva**

Mese critico **novembre**

Fattore di temperatura del mese critico  $f_{RSI,max}$  **0,598**

Fattore di temperatura del componente  $f_{RSI}$  **0,939**

Umidità relativa superficiale accettabile **80** %

### **Verifica del rischio di condensa interstiziale (secondo UNI EN ISO 13788)**

Non si verifica formazione di condensa interstiziale nella struttura durante tutto l'arco dell'anno.

**CARATTERISTICHE TERMICHE E IGROMETRICHE DEI COMPONENTI OPACHI**  
secondo UNI EN 12831 - UNI EN ISO 6946 - UNI EN ISO 13370

**Descrizione della struttura: Copertura verde**

**Codice: S1**

Trasmittanza termica	<b>0,199</b>	W/m <sup>2</sup> K
Spessore	<b>775</b>	mm
Temperatura esterna (calcolo potenza invernale)	<b>-8,2</b>	°C
Permeanza	<b>0,478</b>	10 <sup>-12</sup> kg/sm <sup>2</sup> Pa
Massa superficiale (con intonaci)	<b>983</b>	kg/m <sup>2</sup>
Massa superficiale (senza intonaci)	<b>963</b>	kg/m <sup>2</sup>
Trasmittanza periodica	<b>0,002</b>	W/m <sup>2</sup> K
Fattore attenuazione	<b>0,009</b>	-
Sfasamento onda termica	<b>-23,3</b>	h

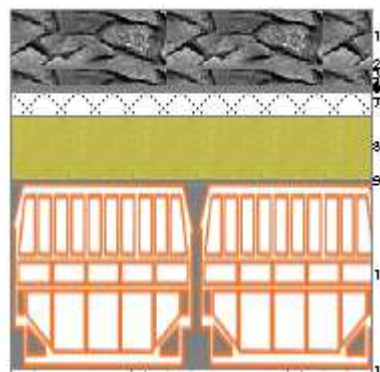

**Stratigrafia:**

N.	Descrizione strato	s	Cond.	R	M.V.	C.T.	R.V.
-	Resistenza superficiale esterna	-	-	0,040	-	-	-
1	Sabbia secca (um. < 1%)	120,00	0,6000	0,200	1700	1,00	15
2	Tessuto non tessuto	2,00	0,0500	0,040	1	2,10	200
3	Ciotoli e pietre frantumati (um. 2%)	40,00	0,7000	0,057	1500	1,00	5
4	Barriera vapore in bitume feltro /foglio	4,00	0,2300	0,017	1100	1,00	50000
5	Barriera vapore in fogli di P.V.C.	2,00	0,1600	0,013	1390	0,90	50000
6	Tessuto non tessuto	2,00	0,0500	0,040	1	2,10	200
7	Massetto ripartitore in calcestruzzo con rete	50,00	1,4900	0,034	2200	0,88	70
8	Polistirene espanso sinterizzato (EPS 100)	140,00	0,0350	4,000	15	1,45	60
9	Barriera vapore in fogli di P.V.C.	2,00	0,1600	0,013	1390	0,90	50000
10	Pavimento tipo predalles	400,00	0,8890	0,450	1442	0,84	9
11	Intonaco di calce e sabbia	12,50	0,8000	0,016	1600	1,00	10
-	Resistenza superficiale interna	-	-	0,100	-	-	-

**Legenda simboli**

s	Spessore	mm
Cond.	Conduttività termica, comprensiva di eventuali coefficienti correttivi	W/mK
R	Resistenza termica	m <sup>2</sup> K/W
M.V.	Massa volumica	kg/m <sup>3</sup>
C.T.	Capacità termica specifica	kJ/kgK
R.V.	Fattore di resistenza alla diffusione del vapore in capo asciutto	-

## Caratteristiche igrometriche dei componenti opachi secondo UNI EN ISO 13788

**Descrizione della struttura:** *Copertura verde*

**Codice:** *S1*

- La struttura non è soggetta a fenomeni di condensa superficiale.  
 La struttura non è soggetta a fenomeni di condensa interstiziale.  
 La struttura è soggetta a fenomeni di condensa interstiziale, ma la quantità è rievaporabile durante la stagione estiva.

### **Condizioni al contorno**

Temperature e umidità relativa esterne variabili, medie mensili

Temperatura interna nel periodo di riscaldamento **20,0** °C

Criterio per l'aumento dell'umidità interna **Classe di concentrazione del vapore ( 0,006 kg/m<sup>3</sup>)**

### **Verifica criticità di condensa superficiale**

Verifica condensa superficiale ( $f_{RSI,max} \leq f_{RSI}$ ) **Positiva**  
Mese critico **novembre**  
Fattore di temperatura del mese critico  $f_{RSI,max}$  **0,715**  
Fattore di temperatura del componente  $f_{RSI}$  **0,952**  
Umidità relativa superficiale accettabile **80** %

### **Verifica del rischio di condensa interstiziale (secondo UNI EN ISO 13788)**

Verifica condensa interstiziale **Positiva**  
Quantità massima di condensa durante l'anno  $M_a$  **8** g/m<sup>2</sup>  
Quantità di condensa ammissibile  $M_{lim}$  **42** g/m<sup>2</sup>  
Verifica di condensa ammissibile ( $M_a \leq M_{lim}$ ) **Positiva**  
Mese con massima condensa accumulata **febbraio**  
L'evaporazione a fine stagione è **Completa**

## CARATTERISTICHE TERMICHE DEI COMPONENTI FINISTRATI secondo UNI EN 12831 - UNI EN ISO 6946 - UNI EN ISO 10077

**Descrizione della finestra: A 115x200**

**Codice: W1**

### Caratteristiche del serramento

Trasmittanza termica	$U_w$	<b>1,200</b>	W/m <sup>2</sup> K
Trasmittanza solo vetro	$U_g$	<b>1,000</b>	W/m <sup>2</sup> K

### Dati per il calcolo degli apporti solari

Emissività	$\epsilon$	<b>0,837</b>	-
Fattore tendaggi (invernale)	$f_{c\text{ inv}}$	<b>0,65</b>	-
Fattore tendaggi (estivo)	$f_{c\text{ est}}$	<b>0,37</b>	-
Fattore di trasmittanza solare	$g_{gl,n}$	<b>0,500</b>	-
Fattore trasmissione solare totale	$g_{gl+sh}$	<b>0,319</b>	-

### Caratteristiche delle chiusure oscuranti

f shut		<b>0,6</b>	-
--------	--	------------	---

### Dimensioni del serramento

Larghezza		<b>115,0</b>	cm
Altezza		<b>200,0</b>	cm

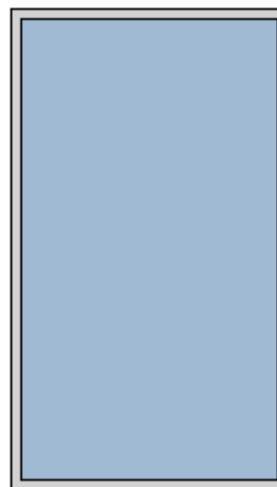

### Caratteristiche del telaio

K distanziale	$K_d$	<b>0,11</b>	W/mK
Area totale	$A_w$	<b>2,300</b>	m <sup>2</sup>
Area vetro	$A_g$	<b>2,054</b>	m <sup>2</sup>
Area telaio	$A_f$	<b>0,246</b>	m <sup>2</sup>
Fattore di forma	$F_f$	<b>0,89</b>	-
Perimetro vetro	$L_g$	<b>5,980</b>	m
Perimetro telaio	$L_f$	<b>6,300</b>	m

### Caratteristiche del modulo

Trasmittanza termica del modulo	$U$	<b>1,200</b>	W/m <sup>2</sup> K
---------------------------------	-----	--------------	--------------------

## CARATTERISTICHE TERMICHE DEI COMPONENTI FINISTRATI secondo UNI EN 12831 - UNI EN ISO 6946 - UNI EN ISO 10077

### Descrizione della finestra: B 110x200

Codice: W2

#### Caratteristiche del serramento

Trasmittanza termica	$U_w$	<b>1,200</b>	W/m <sup>2</sup> K
Trasmittanza solo vetro	$U_g$	<b>1,000</b>	W/m <sup>2</sup> K

#### Dati per il calcolo degli apporti solari

Emissività	$\epsilon$	<b>0,837</b>	-
Fattore tendaggi (invernale)	$f_{c\text{ inv}}$	<b>0,65</b>	-
Fattore tendaggi (estivo)	$f_{c\text{ est}}$	<b>0,37</b>	-
Fattore di trasmittanza solare	$g_{gl,n}$	<b>0,500</b>	-
Fattore trasmissione solare totale	$g_{gl+sh}$	<b>0,319</b>	-

#### Caratteristiche delle chiusure oscuranti

f shut		<b>0,6</b>	-
--------	--	------------	---

#### Dimensioni del serramento

Larghezza		<b>110,0</b>	cm
Altezza		<b>200,0</b>	cm

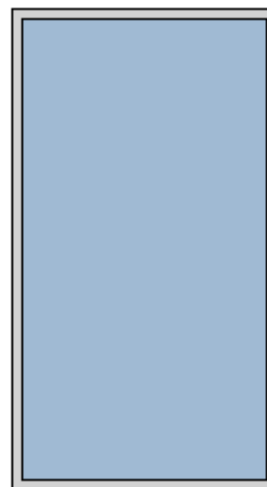

#### Caratteristiche del telaio

K distanziale	$K_d$	<b>0,11</b>	W/mK
Area totale	$A_w$	<b>2,200</b>	m <sup>2</sup>
Area vetro	$A_g$	<b>1,958</b>	m <sup>2</sup>
Area telaio	$A_f$	<b>0,242</b>	m <sup>2</sup>
Fattore di forma	$F_f$	<b>0,89</b>	-
Perimetro vetro	$L_g$	<b>5,880</b>	m
Perimetro telaio	$L_f$	<b>6,200</b>	m

#### Caratteristiche del modulo

Trasmittanza termica del modulo	$U$	<b>1,200</b>	W/m <sup>2</sup> K
---------------------------------	-----	--------------	--------------------

## CARATTERISTICHE TERMICHE DEI COMPONENTI FINISTRATI secondo UNI EN 12831 - UNI EN ISO 6946 - UNI EN ISO 10077

### Descrizione della finestra: C 100x200

Codice: W3

#### Caratteristiche del serramento

Trasmittanza termica	$U_w$	<b>1,200</b>	W/m <sup>2</sup> K
Trasmittanza solo vetro	$U_g$	<b>1,000</b>	W/m <sup>2</sup> K

#### Dati per il calcolo degli apporti solari

Emissività	$\epsilon$	<b>0,837</b>	-
Fattore tendaggi (invernale)	$f_{c\text{ inv}}$	<b>0,65</b>	-
Fattore tendaggi (estivo)	$f_{c\text{ est}}$	<b>0,37</b>	-
Fattore di trasmittanza solare	$g_{gl,n}$	<b>0,500</b>	-
Fattore trasmissione solare totale	$g_{gl+sh}$	<b>0,319</b>	-

#### Caratteristiche delle chiusure oscuranti

f shut		<b>0,6</b>	-
--------	--	------------	---

#### Dimensioni del serramento

Larghezza		<b>100,0</b>	cm
Altezza		<b>200,0</b>	cm

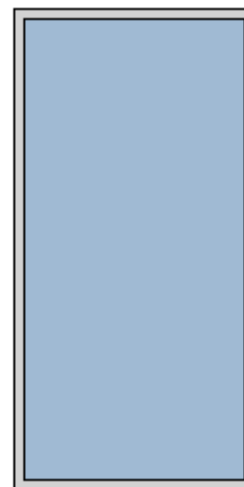

#### Caratteristiche del telaio

K distanziale	$K_d$	<b>0,11</b>	W/mK
Area totale	$A_w$	<b>2,000</b>	m <sup>2</sup>
Area vetro	$A_g$	<b>1,766</b>	m <sup>2</sup>
Area telaio	$A_f$	<b>0,234</b>	m <sup>2</sup>
Fattore di forma	$F_f$	<b>0,88</b>	-
Perimetro vetro	$L_g$	<b>5,680</b>	m
Perimetro telaio	$L_f$	<b>6,000</b>	m

#### Caratteristiche del modulo

Trasmittanza termica del modulo	$U$	<b>1,200</b>	W/m <sup>2</sup> K
---------------------------------	-----	--------------	--------------------

## FABBISOGNO DI POTENZA TERMICA INVERNALE secondo UNI EN 12831

### Dati climatici della località:

Località	<b>Cavaglià</b>	
Provincia	<b>Biella</b>	
Altitudine s.l.m.	<b>271</b>	m
Gradi giorno	<b>2657</b>	
Zona climatica	<b>E</b>	
Temperatura esterna di progetto	<b>-8,2</b>	°C

### Dati geometrici dell'intero edificio:

Superficie in pianta netta	<b>2329,72</b>	m <sup>2</sup>
Superficie esterna lorda	<b>2975,54</b>	m <sup>2</sup>
Volume netto	<b>11182,79</b>	m <sup>3</sup>
Volume lordo	<b>14586,92</b>	m <sup>3</sup>
Rapporto S/V	<b>0,20</b>	m <sup>-1</sup>

### Opzioni di calcolo:

Metodologia di calcolo	<b>Vicini presenti</b>	
Coefficiente di sicurezza adottato	<b>1,08</b>	-

### Coefficienti di esposizione solare:

Nord:	<b>1,20</b>	
Nord-Ovest:	<b>1,15</b>	Nord-Est: <b>1,20</b>
Ovest:	<b>1,10</b>	Est: <b>1,15</b>
Sud-Ovest:	<b>1,05</b>	Sud-Est: <b>1,10</b>
Sud:	<b>1,00</b>	

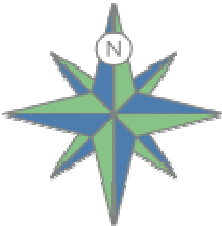



## DISPERSIONI DEI COMPONENTI

### Zona 1 - Piano primo

#### Dettaglio delle dispersioni per trasmissione dei componenti

Dispersioni strutture opache:

Cod	Tipo	Descrizione elemento	U [W/m <sup>2</sup> K]	θ <sub>e</sub> [°C]	S <sub>Tot</sub> [m <sup>2</sup> ]	Φ <sub>tr</sub> [W]	% Φ <sub>Tot</sub> [%]
M1	T	Parete esterna	0,241	-8,2	352,77	2740	29,1
P1	U	Pavimento su locali tecnici	0,254	0,0	577,09	2931	31,1

Totale: **5671** **60,2**

Dispersioni strutture trasparenti:

Cod	Tipo	Descrizione elemento	U [W/m <sup>2</sup> K]	θ <sub>e</sub> [°C]	S <sub>Tot</sub> [m <sup>2</sup> ]	Φ <sub>tr</sub> [W]	% Φ <sub>Tot</sub> [%]
W1	T	A 115x200	1,200	-8,2	64,40	2506	26,6
W2	T	B 110x200	1,200	-8,2	11,00	428	4,5
W3	T	C 100x200	1,200	-8,2	24,00	812	8,6

Totale: **3746** **39,8**

### Zona 2 - piano secondo

#### Dettaglio delle dispersioni per trasmissione dei componenti

Dispersioni strutture opache:

Cod	Tipo	Descrizione elemento	U [W/m <sup>2</sup> K]	θ <sub>e</sub> [°C]	S <sub>Tot</sub> [m <sup>2</sup> ]	Φ <sub>tr</sub> [W]	% Φ <sub>Tot</sub> [%]
M1	T	Parete esterna	0,241	-8,2	363,75	2796	39,5

Totale: **2796** **39,5**

Dispersioni strutture trasparenti:

Cod	Tipo	Descrizione elemento	U [W/m <sup>2</sup> K]	θ <sub>e</sub> [°C]	S <sub>Tot</sub> [m <sup>2</sup> ]	Φ <sub>tr</sub> [W]	% Φ <sub>Tot</sub> [%]
W1	T	A 115x200	1,200	-8,2	64,40	2506	35,4
W2	T	B 110x200	1,200	-8,2	11,00	428	6,0
W3	T	C 100x200	1,200	-8,2	40,00	1354	19,1

Totale: **4288** **60,5**

### Zona 3 - piano terzo

#### Dettaglio delle dispersioni per trasmissione dei componenti

Dispersioni strutture opache:

Cod	Tipo	Descrizione elemento	U [W/m <sup>2</sup> K]	θ <sub>e</sub> [°C]	S <sub>Tot</sub> [m <sup>2</sup> ]	Φ <sub>tr</sub> [W]	% Φ <sub>Tot</sub> [%]
M1	T	Parete esterna	0,241	-8,2	378,56	2909	23,0
S1	T	Copertura verde	0,199	-8,2	973,17	5468	43,2

Totale: **8378** **66,1**

Dispersioni strutture trasparenti:

Cod	Tipo	Descrizione elemento	U [W/m <sup>2</sup> K]	θ <sub>e</sub> [°C]	S <sub>Tot</sub> [m <sup>2</sup> ]	Φ <sub>tr</sub> [W]	% Φ <sub>Tot</sub> [%]
W1	T	A 115x200	1,200	-8,2	64,40	2506	19,8
W2	T	B 110x200	1,200	-8,2	11,00	428	3,4
W3	T	C 100x200	1,200	-8,2	40,00	1354	10,7

Totale: **4288** **33,9**

Legenda simboli

U	Trasmittanza termica dell'elemento disperdente
$\Psi$	Trasmittanza termica lineica del ponte termico
$\theta_e$	Temperatura di esposizione dell'elemento
$S_{Tot}$	Superficie totale su tutto l'edificio dell'elemento disperdente
$L_{Tot}$	Lunghezza totale su tutto l'edificio del ponte termico
$\Phi_{tr}$	Potenza dispersa per trasmissione
$\% \Phi_{Tot}$	Rapporto percentuale tra il $\Phi_{tr}$ dell'elemento e il $\Phi_{tr}$ totale dell'edificio

## RIASSUNTO DISPERSIONI DEI LOCALI

### Opzioni di calcolo:

Metodologia di calcolo

*Vicini presenti*

Coefficiente di sicurezza adottato

**1,08** -

### Zona 1 - Piano primo fabbisogno di potenza dei locali

Loc	Descrizione	$\theta_i$ [°C]	n [1/h]	$\Phi_{tr}$ [W]	$\Phi_{ve}$ [W]	$\Phi_{rh}$ [W]	$\Phi_{hl}$ [W]	$\Phi_{hl\ sic}$ [W]
1	H02-01	20,0	0,51	492	189	0	681	735
2	H02-02	20,0	0,00	234	0	0	234	253
3	H02-03	20,0	4,63	2814	5220	0	8033	8676
4	H02-04	20,0	0,51	663	91	0	754	814
5	H02-05	20,0	0,51	489	66	0	555	599
6	H02-06	20,0	0,51	490	66	0	556	600
7	H02-07	20,0	0,51	504	70	0	573	619
8	H02-08	20,0	8,00	708	1597	0	2305	2489
9	H02-09	20,0	0,00	289	0	0	289	312
10	H02-12	20,0	0,00	2187	0	0	2187	2362
11	H02-10	20,0	0,00	550	0	0	550	593
Totale:				<b>9417</b>	<b>7298</b>	<b>0</b>	<b>16715</b>	<b>18052</b>

### Zona 2 - piano secondo fabbisogno di potenza dei locali

Loc	Descrizione	$\theta_i$ [°C]	n [1/h]	$\Phi_{tr}$ [W]	$\Phi_{ve}$ [W]	$\Phi_{rh}$ [W]	$\Phi_{hl}$ [W]	$\Phi_{hl\ sic}$ [W]
1	H03-02	20,0	0,00	125	0	0	125	135
2	H03-01	20,0	0,00	180	0	0	180	194
3	H03-09	20,0	4,45	2473	8010	0	10483	11322
4	H03-03	20,0	0,00	0	0	0	0	0
5	H03-04	20,0	0,00	0	0	0	0	0
6	H03-05	20,0	0,98	0	272	0	272	294
7	H03-06	20,0	8,00	0	659	0	659	712
8	H03-07	20,0	0,98	377	213	0	591	638
9	H03-08	20,0	0,49	371	76	0	447	482
10	H03-19	20,0	0,00	471	0	0	471	508
11	H03-18	20,0	0,00	1166	0	0	1166	1259
12	H03-17	20,0	0,49	377	67	0	444	479
13	H03-16	20,0	0,49	289	59	0	348	376
14	H03-15	20,0	0,49	350	55	0	405	437
15	H03-14	20,0	0,98	0	66	0	66	72
16	H03-13	20,0	4,45	0	1325	0	1325	1431
17	H03-12	20,0	4,45	0	909	0	909	982
18	H03-11	20,0	0,98	906	562	0	1469	1586
19	H03-10	20,0	0,98	0	167	0	167	180
Totale:				<b>7084</b>	<b>12441</b>	<b>0</b>	<b>19525</b>	<b>21087</b>

### Zona 3 - piano terzo fabbisogno di potenza dei locali

Loc	Descrizione	$\theta_i$ [°C]	n [1/h]	$\Phi_{tr}$ [W]	$\Phi_{ve}$ [W]	$\Phi_{rh}$ [W]	$\Phi_{hl}$ [W]	$\Phi_{hl\ sic}$ [W]
1	H04-01	20,0	0,00	522	0	0	522	564
2	H04-02	20,0	0,00	243	0	0	243	263

3	H04-08	20,0	4,84	2895	5227	0	8123	8772
4	H04-03	20,0	0,00	85	0	0	85	91
5	H04-04	20,0	0,00	228	0	0	228	247
6	H04-05	20,0	1,07	333	388	0	721	779
7	H04-06	20,0	0,00	73	0	0	73	79
8	H04-07	20,0	1,07	1126	406	0	1532	1654
9	H04-18	20,0	0,00	554	0	0	554	598
10	H04-16	20,0	4,84	1267	832	0	2099	2267
11	H04-17	20,0	8,00	1499	9195	0	10694	11550
12	H04-15	20,0	0,54	387	57	0	443	479
13	H04-14	20,0	0,54	384	56	0	440	475
14	H04-13	20,0	0,54	456	56	0	512	553
15	H04-12	20,0	4,84	238	1289	0	1528	1650
16	H04-11	20,0	4,84	1712	4249	0	5961	6438
17	H04-10	20,0	0,54	515	70	0	585	632
18	H04-09	20,0	0,54	148	88	0	236	254
Totale:				<b>12666</b>	<b>21912</b>	<b>0</b>	<b>34577</b>	<b>37344</b>
<b>Totale Edificio:</b>				<b>29167</b>	<b>41651</b>	<b>0</b>	<b>70818</b>	<b>76483</b>

Legenda simboli

$\theta_i$	Temperatura interna del locale
$n$	Ricambio d'aria del locale
$\Phi_{tr}$	Potenza dispersa per trasmissione
$\Phi_{ve}$	Potenza dispersa per ventilazione
$\Phi_{rh}$	Potenza dispersa per intermittenza
$\Phi_{hl}$	Potenza totale dispersa
$\Phi_{hl\ sic}$	Potenza totale moltiplicata per il coefficiente di sicurezza

## FABBISOGNO DI ENERGIA PRIMARIA secondo UNI/TS 11300-2 e UNI/TS 11300-4

### SERVIZIO RISCALDAMENTO (impianto aeraulico)

**Edificio : FABBRICATO SALA CONTROLLO, SALE ELETTRICHE E UFFICI**

Caratteristiche impianto aeraulico:

Tipo di impianto

**Ventilazione meccanica bilanciata**

Dispositivi presenti

**Recuperatore di calore**

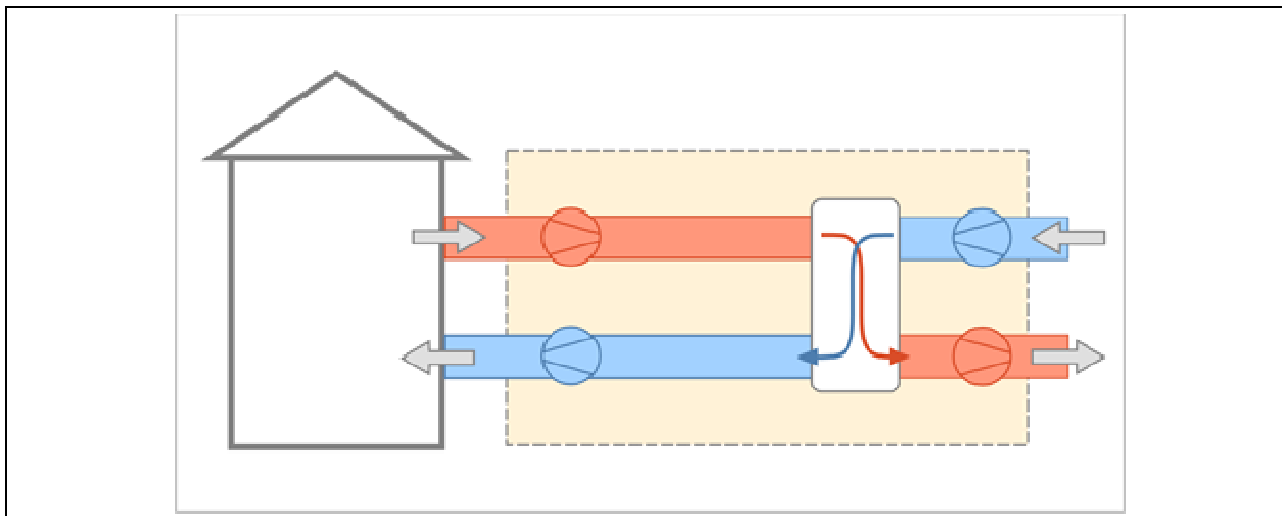

Dati per il calcolo della ventilazione meccanica effettiva:

Ricambi d'aria a 50 Pa	$n_{50}$	<b>1</b>	$h^{-1}$
Coefficiente di esposizione al vento	e	<b>0,10</b>	-
Coefficiente di esposizione al vento	f	<b>15,00</b>	-
Fattore di efficienza della regolazione	$FC_{ve,H}$	<b>1,00</b>	-
Ore di funzionamento dell'impianto	hf	<b>8,00</b>	-
Rendimento nominale del recuperatore	$\eta_{H_{nom}}$	<b>0,76</b>	-

### Caratteristiche dei condotti

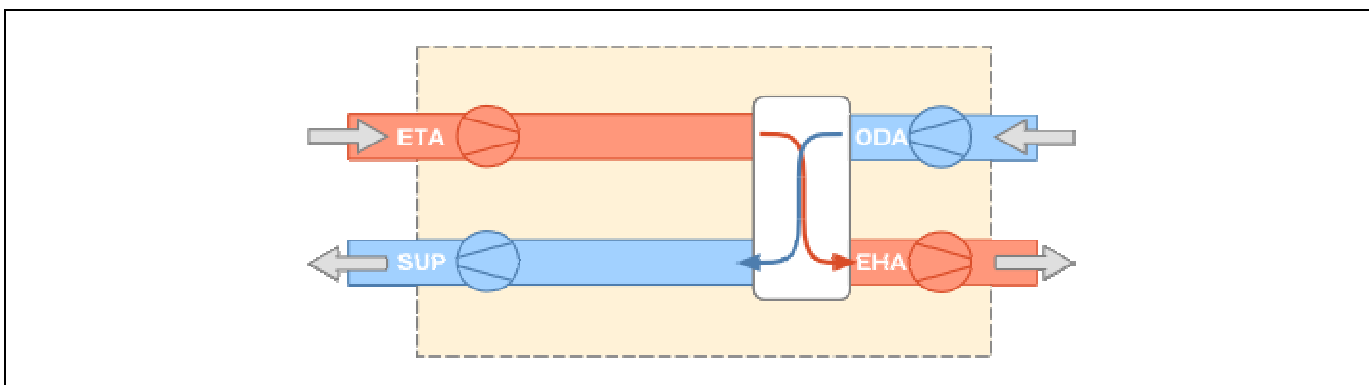

**Condotto di estrazione dagli ambienti (ETA):**

Temperatura di estrazione da ambienti **20,0** °C  
Potenza elettrica dei ventilatori **200** W  
Portata del condotto **18076,26** m<sup>3</sup>/h

**Condotta di immissione negli ambienti (SUP):**

Temperatura di immissione in ambienti **20,0** °C  
Potenza elettrica dei ventilatori **400** W  
Portata del condotto **22726,01** m<sup>3</sup>/h

**Edificio : FABBRICATO SALA CONTROLLO, SALE ELETTRICHE E UFFICI**

**Modalità di funzionamento**

**Circuito Riscaldamento**

Intermittenza

Regime di funzionamento **Continuo**

**SERVIZIO RISCALDAMENTO (impianto idronico)**

Rendimenti stagionali dell'impianto:

Descrizione	Simbolo	Valore	u.m.
Rendimento di emissione	$\eta_{H,e}$	<b>94,0</b>	%
Rendimento di regolazione	$\eta_{H,rg}$	<b>97,0</b>	%
Rendimento di distribuzione utenza	$\eta_{H,du}$	<b>99,0</b>	%
Rendimento di generazione (risp. a en. pr. non rinn.)	$\eta_{H,gen,p,nren}$	<b>172,0</b>	%
Rendimento di generazione (risp. a en. pr. totale)	$\eta_{H,gen,p,tot}$	<b>73,9</b>	%
Rendimento globale medio stagionale (risp. a en. pr. non rinn.)	$\eta_{H,g,p,nren}$	<b>629,1</b>	%
Rendimento globale medio stagionale (risp. a en. pr. totale)	$\eta_{H,g,p,tot}$	<b>270,8</b>	%

Dettaglio rendimenti dei singoli generatori:

Generatore	$\eta_{H,gen,ut}$ [%]	$\eta_{H,gen,p,nren}$ [%]	$\eta_{H,gen,p,tot}$ [%]
<b>Pompa di calore - secondo UNI/TS 11300-4</b>	<b>311,9</b>	<b>159,9</b>	<b>68,7</b>

Legenda simboli

$\eta_{H,gen,ut}$  Rendimento di generazione rispetto all'energia utile  
 $\eta_{H,gen,p,nren}$  Rendimento di generazione rispetto all'energia primaria non rinnovabile  
 $\eta_{H,gen,p,tot}$  Rendimento di generazione rispetto all'energia primaria totale

**Dati per circuito**

**Circuito Riscaldamento**

Caratteristiche sottosistema di emissione:

Tipo di terminale di erogazione **Ventilconvettori (tmedia acqua = 45°C)**  
Potenza nominale dei corpi scaldanti **76483** W

Rendimento di emissione **93,0** %

Caratteristiche sottosistema di regolazione:

Tipo **Per singolo ambiente + climatica**

Caratteristiche **On off**

Rendimento di regolazione **97,0** %

Caratteristiche sottosistema di distribuzione utenza:

Metodo di calcolo **Semplificato**

Tipo di impianto **Centralizzato a distribuzione orizzontale**

Posizione impianto **Impianto a piano intermedio**

Isolamento tubazioni **Isolamento con spessori conformi alle prescrizioni del DPR n. 412/93**

Fattore di correzione **1,00**

Rendimento di distribuzione utenza **99,0** %

Fabbisogni elettrici **150** W

Temperatura dell'acqua - Riscaldamento

Tipo di circuito **ON-OFF su ventilatore**

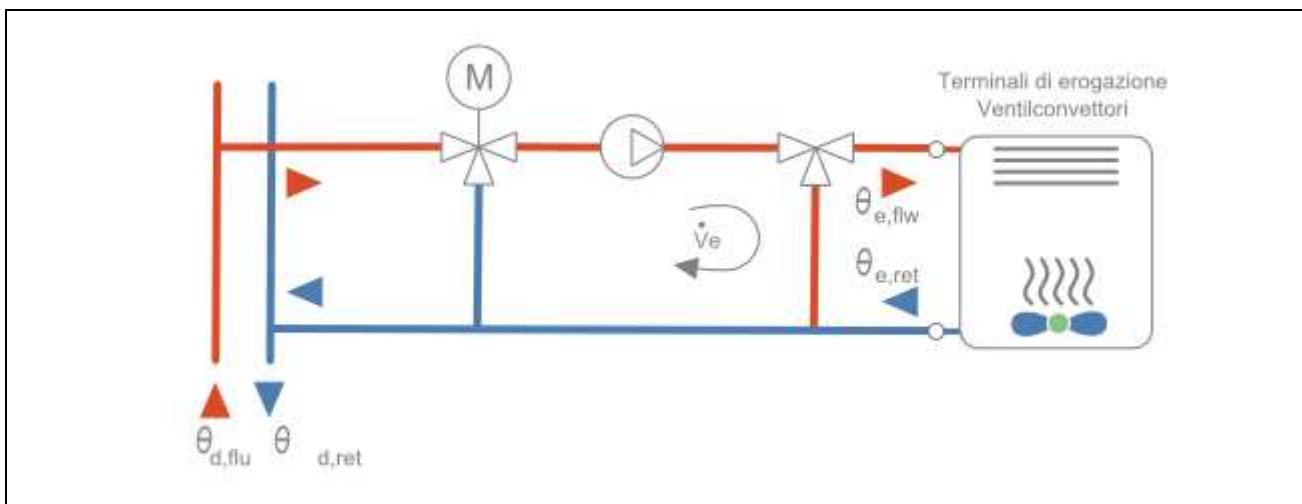

Maggiorazione potenza corpi scaldanti **10,0** %

$\Delta T$  nominale lato aria **30,0** °C

Esponente n del corpo scaldante **1,00** -

$\Delta T$  di progetto lato acqua **10,0** °C

Portata nominale **7240,22** kg/h

Criterio di calcolo **Carico medio massimo** **70,0** %

Temperatura minima di mandata **40,0** °C

Sovratemperatura della valvola miscelatrice **5,0** °C

		EMETTITORI		
Mese	giorni	$\theta_{e,avg}$ [°C]	$\theta_{e,flw}$ [°C]	$\theta_{e,ret}$ [°C]
ottobre	17	39,8	40,0	39,6
novembre	30	39,2	40,0	38,3
dicembre	31	38,5	40,0	37,1





2	<b>3,52</b>	<b>2,85</b>	-
7	<b>3,90</b>	<b>3,18</b>	-
12	<b>4,44</b>	<b>3,48</b>	-

Potenza utile  $P_u$  [kW]

Temperatura sorgente fredda $\theta_f$ [°C]	Temperatura sorgente calda $\theta_c$ [°C]		
	35	45	55
-7	<b>40,60</b>	<b>39,10</b>	-
2	<b>53,30</b>	<b>51,70</b>	-
7	<b>61,70</b>	<b>59,70</b>	-
12	<b>69,50</b>	<b>66,80</b>	-

Potenza assorbita  $P_{ass}$  [kW]

Temperatura sorgente fredda $\theta_f$ [°C]	Temperatura sorgente calda $\theta_c$ [°C]		
	35	45	55
-7	<b>14,40</b>	<b>16,78</b>	-
2	<b>15,14</b>	<b>18,14</b>	-
7	<b>15,82</b>	<b>18,77</b>	<b>39,00</b>
12	<b>15,65</b>	<b>19,20</b>	<b>39,00</b>

Fattori correttivi della pompa di calore:

Potenza di progetto  $P_{des}$  (a -10°C) **46,12** kW

Condizioni di parzializzazione	A	B	C	D
Temperatura di riferimento [°C]	-7	2	7	12
Fattore di carico climatico (PLR) [%]	88	54	35	15
Potenza DC a pieno carico [kW]	40,80	54,10	63,10	71,70
COP a carico parziale	2,89	4,25	5,34	6,41
COP a pieno carico	2,89	3,93	4,85	5,76
Fattore di carico CR [-]	1,00	0,46	0,26	0,10
Fattore correttivo fCOP [-]	1,00	1,08	1,10	1,11

Temperatura dell'acqua del generatore di calore:

Generatore di calore a temperatura scorrevole

Tipo di circuito **Collegamento con portata indipendente**

Potenza utile del generatore **69,50** kW

Salto termico nominale in caldaia **10,0** °C

Mese	giorni	GENERAZIONE		
		$\theta_{gn,avg}$ [°C]	$\theta_{gn,flw}$ [°C]	$\theta_{gn,ret}$ [°C]
ottobre	17	40,0	45,0	35,0
novembre	30	40,0	45,0	35,0
dicembre	31	40,0	45,0	35,0
gennaio	31	40,0	45,0	35,0
febbraio	28	40,0	45,0	35,0
marzo	31	40,0	45,0	35,0
aprile	15	40,0	45,0	35,0

Legenda simboli

$\theta_{gn,avg}$  Temperatura media del generatore di calore  
 $\theta_{gn,flw}$  Temperatura di mandata del generatore di calore  
 $\theta_{gn,ret}$  Temperatura di ritorno del generatore di calore

Vettore energetico:

Tipo	<b>Energia elettrica</b>		
Fattore di conversione in energia primaria (rinnovabile)	$f_{p,ren}$	<b>0,470</b>	-
Fattore di conversione in energia primaria (non rinnovabile)	$f_{p,nren}$	<b>1,950</b>	-
Fattore di conversione in energia primaria	$f_p$	<b>2,420</b>	-
Fattore di emissione di CO <sub>2</sub>		<b>0,4600</b>	kg <sub>CO2</sub> /kWh

## FABBRICATO STOCCAGGIO RIFIUTI – AREA OFFICINE

### ALLEGATO 1

#### RELAZIONE TECNICA DI CUI AL COMMA 1 DELL'ARTICOLO 8 DEL DECRETO LEGISLATIVO 19 AGOSTO 2005, N. 192, ATTESTANTE LA RISPONDENZA ALLE PRESCRIZIONI IN MATERIA DI CONTENIMENTO DEL CONSUMO ENERGETICO DEGLI EDIFICI

#### ***Nuove costruzioni, ristrutturazioni importanti di primo livello, edifici ad energia quasi zero***

Un edificio esistente è sottoposto a ristrutturazione importante di primo livello quando l'intervento ricade nelle tipologie indicate al paragrafo 1.4.1, comma 3, lettera a) dell'Allegato 1 del decreto di cui all'articolo 4, comma 1 del decreto legislativo 192/2005.

#### 1. INFORMAZIONI GENERALI

Comune di Cavaglià Provincia BI

Progetto per la realizzazione di (specificare il tipo di opere):

***Edificio di nuova costruzione – FABBRICATO STOCCAGGIO RIFIUTI – AREA OFFICINE***

[] L'edificio (o il complesso di edifici) rientra tra quelli di proprietà pubblica o adibiti ad uso pubblico ai fini dell'articolo 5, comma 15, del decreto del Presidente della Repubblica 26 agosto 1993, n. 412 (utilizzo delle fonti rinnovabili di energia) e dell'allegato I, comma 14 del decreto legislativo.

Sito in (specificare l'ubicazione o, in alternativa, indicare che è da edificare nel terreno in cui si riportano gli estremi del censimento al Nuovo Catasto Territoriale):

***Cavaglià (BI)***

Richiesta permesso di costruire	_____	del	_____
Permesso di costruire/DIA/SCIA/CIL o CIA	_____	del	_____
Variante permesso di costruire/DIA/SCIA/CIL o CIA	_____	del	_____

Classificazione dell'edificio (o del complesso di edifici) in base alla categoria di cui all'articolo 3 del decreto del Presidente della Repubblica 26 agosto 1993, n. 412; per edifici costituiti da parti appartenenti a categorie differenti, specificare le diverse categorie):

***E.8 Edifici adibiti ad attività industriali ed artigianali ed assimilabili.***

Numero delle unità abitative 1

## 2. FATTORI TIPOLOGICI DELL'EDIFICIO (O DEL COMPLESSO DI EDIFICI)

Gli elementi tipologici forniti, al solo scopo di supportare la presente relazione tecnica, sono i seguenti:

- Piante di ciascun piano degli edifici con orientamento e indicazione d'uso prevalente dei singoli locali.
- Prospetti e sezioni degli edifici con evidenziazione dei sistemi di protezione solare.
- Elaborati grafici relativi ad eventuali sistemi solari passivi specificatamente progettati per favorire lo sfruttamento degli apporti solari.

## 3. PARAMETRI CLIMATICI DELLA LOCALITÀ

Gradi giorno (della zona d'insediamento, determinati in base al DPR 412/93) 2657 GG

Temperatura esterna minima di progetto (secondo UNI 5364 e successivi aggiornamenti) -8,2 °C

Temperatura massima estiva di progetto dell'aria esterna secondo norma 32,0 °C

## 4. DATI TECNICI E COSTRUTTIVI DELL'EDIFICIO (O DEL COMPLESSO DI EDIFICI) E DELLE RELATIVE STRUTTURE

### a) Condizionamento invernale

Descrizione	V [m <sup>3</sup> ]	S [m <sup>2</sup> ]	S/V [1/m]	Su [m <sup>2</sup> ]	θ <sub>int</sub> [°C]	φ <sub>int</sub> [%]
<b>Zona climatizzata</b>	4840,53	1973,71	0,41	388,58	20,0	65,0

FABBRICATO STOCCAGGIO RIFIUTI – AREA OFFICINE	4840,53	1973,71	0,41	388,58	20,0	65,0
---	---------	---------	------	--------	------	------

Presenza sistema di contabilizzazione del calore:

### b) Condizionamento estivo

Descrizione	V [m <sup>3</sup> ]	S [m <sup>2</sup> ]	S/V [1/m]	Su [m <sup>2</sup> ]	θ <sub>int</sub> [°C]	φ <sub>int</sub> [%]
<b>Zona climatizzata</b>	4840,53	1973,71	0,41	388,58	26,0	51,3

FABBRICATO STOCCAGGIO RIFIUTI – AREA OFFICINE	4840,53	1973,71	0,41	388,58	26,0	51,3
---	---------	---------	------	--------	------	------

Presenza sistema di contabilizzazione del calore:

- V Volume delle parti di edificio abitabili o agibili al lordo delle strutture che li delimitano
- S Superficie esterna che delimita il volume
- S/V Rapporto di forma dell'edificio
- Su Superficie utile dell'edificio
- θ<sub>int</sub> Valore di progetto della temperatura interna
- φ<sub>int</sub> Valore di progetto dell'umidità relativa interna

### c) Informazioni generali e prescrizioni

Presenza di reti di teleriscaldamento/raffreddamento a meno di 1000 m:

Motivazione della soluzione prescelta:

-  
Livello di automazione per il controllo la regolazione e la gestione delle tecnologie dell'edificio e degli impianti termici (BACS, minimo classe B secondo UNI EN 15232)

**Minimo Classe B - si vedano i relativi parametri riportati sulla tabella 1 della norma UNI EN 15232**

---

Adozione di materiali ad elevata riflettanza solare per le coperture:

Valore di riflettanza solare \_\_\_\_\_ >0,65 per coperture piane

Valore di riflettanza solare \_\_\_\_\_ >0,30 per coperture a falda

Motivazione che hanno portato al non utilizzo dei materiali riflettenti:

**Non necessari al superamento delle verifiche di legge e non economicamente vantaggiosi**

---

Adozione di tecnologie di climatizzazione passiva per le coperture:

Motivazione che hanno portato al non utilizzo:

**Non necessari al superamento delle verifiche di legge e non economicamente vantaggiosi**

---

Adozione di misuratori di energia (Energy Meter):

Descrizione delle principali caratteristiche:

---

Adozione di sistemi di contabilizzazione diretta del calore, del freddo e dell'ACS:

Descrizione dei sistemi utilizzati o motivazioni che hanno portato al non utilizzo:

**Non necessari in quanto impianto termoautonomo**

---

Utilizzazione di fonti di energia rinnovabili per la copertura dei consumi di calore, di elettricità e per il raffrescamento secondo i principi minimi di integrazione, le modalità e le decorrenze di cui all'allegato 3, del decreto legislativo 3 marzo 2011, n. 28.

Descrizione e percentuali di copertura:

**Pompa di calore per il riscaldamento e raffrescamento ambiente nel rispetto della normativa vigente.**

---

Adozione sistemi di regolazione automatica della temperatura ambiente singoli locali o nelle zone termiche servite da impianti di climatizzazione invernale:

Adozione sistemi di compensazione climatica nella regolazione automatica della temperatura ambiente singoli locali o nelle zone termiche servite da impianti di climatizzazione invernale:

Motivazioni che hanno portato al non utilizzo:

---

Valutazione sull'efficacia dei sistemi schermanti delle superfici vetrate sia esterni che interni presenti:

**Serramenti doppio vetro basso emissivo. Su tutti i serramenti dovranno essere installate Tendaggi interni come indicato nelle tabelle serramenti allegate.**

---

## 5. DATI RELATIVI AGLI IMPIANTI

### 5.1 Impianti termici

Impianto tecnologico destinato ai servizi di climatizzazione invernale e/o estiva e/o produzione di acqua calda sanitaria, indipendentemente dal vettore energetico utilizzato.

#### a) Descrizione impianto

Tipologia

**Impianto termico autonomo destinato al riscaldamento/raffrescamento degli ambienti.**

Sistemi di generazione

**Pompa di calore ad espansione diretta per riscaldamento ambiente e raffrescamento.**

Sistemi di termoregolazione

**Termostati ambiente per la regolazione della temperatura nei singoli locali.**

Sistemi di contabilizzazione dell'energia termica

**Assenti.**

Sistemi di distribuzione del vettore termico

**Distribuzione orizzontale.**

Sistemi di ventilazione forzata: tipologie

**Impianto di ventilazione meccanica con recupero di calore.**

Sistemi di accumulo termico: tipologie

**Assenti.**

Sistemi di produzione e di distribuzione dell'acqua calda sanitaria

**Assenti.**

#### b) Specifiche dei generatori di energia

Zona	<b>FABBRICATO STOCCAGGIO RIFIUTI - AREA OFFICINE</b>	Quantità	<b>1</b>
Servizio	<b>Riscaldamento</b>	Fluido termovettore	<b>Aria</b>
Tipo di generatore	<b>Pompa di calore</b>	Combustibile	<b>Energia elettrica</b>
Tipo sorgente fredda	<b>Aria esterna</b>		
Potenza termica utile in riscaldamento	<b>25,0</b>	kW	
Coefficiente di prestazione (COP)	<b>4,38</b>		
Temperature di riferimento:			
Sorgente fredda	<b>7,0</b>	°C	Sorgente calda <b>20,0</b> °C

Zona	<b>FABBRICATO STOCCAGGIO RIFIUTI - AREA OFFICINE</b>	Quantità	<b>1</b>
Servizio	<b>Raffrescamento</b>	Fluido termovettore	<b>Aria</b>
Tipo di generatore	<b>Pompa di calore</b>	Combustibile	<b>Energia elettrica</b>
Tipo sorgente fredda	<b>Aria</b>		
Potenza termica utile in raffrescamento	<b>22,4</b>	kW	

Indice di efficienza energetica (EER) 4,23  
Temperature di riferimento:  
Sorgente fredda 19,0 °C      Sorgente calda 32,0 °C

c) **Specifiche relative ai sistemi di regolazione dell'impianto termico**

Tipo di conduzione prevista     continua con attenuazione notturna     intermittente

Tipo di conduzione estiva prevista:

**Continua con attenuazione notturna**

Regolatori climatici delle singole zone o unità immobiliari

Descrizione sintetica delle funzioni	Numero di apparecchi	Numero di livelli di programmazione della temperatura nelle 24 ore
	<b>1</b>	<b>2</b>

Dispositivi per la regolazione automatica della temperatura ambiente nei singoli locali o nelle singole zone, ciascuna avente caratteristiche di uso ed esposizioni uniformi.

Descrizione sintetica dei dispositivi	Numero di apparecchi
<b>Termostato ambiente</b>	<b>3</b>

e) **Terminali di erogazione dell'energia termica**

Tipo di terminali	Numero di apparecchi	Potenza termica nominale [W]
<b>Terminali ad espansione diretta</b>	<b>5</b>	<b>23000</b>

h) **Specifiche dell'isolamento termico della rete di distribuzione**

Descrizione della rete	Tipologia di isolante	$\lambda_{is}$ [W/mK]	$Sp_{is}$ [mm]
<b>Tubazioni per gas refrigeranti</b>	<b>Materiali espansi organici a cella chiusa</b>	<b>0,040</b>	<b>40</b>

$\lambda_{is}$       Conduttività termica del materiale isolante

$Sp_{is}$       Spessore del materiale isolante

j) **Schemi funzionali degli impianti termici**

**Si vedano documenti preliminari allegati**

## 6. PRINCIPALI RISULTATI DEI CALCOLI

Edificio: **FABBRICATO STOCCAGGIO RIFIUTI – AREA OFFICINE**

- Si dichiara che l'edificio oggetto della presente relazione può essere definito "edificio ad energia quasi zero" in quanto sono contemporaneamente rispettati:
- Tutti i requisiti previsti dalla lettera b), del comma 2, del paragrafo 3.3 del decreto di cui all'articolo 4, comma 1 del decreto legislativo 192/2005, secondo i valori vigenti dal 1° gennaio 2019 per gli edifici pubblici e dal 1° gennaio 2021 per tutti gli altri edifici;
  - Gli obblighi di integrazione delle fonti rinnovabili nel rispetto dei principi minimi di cui all'allegato 3, paragrafo 1, lettera c), del decreto legislativo 3 marzo 2011, n.28.

### a) Involucro edilizio e ricambi d'aria

Caratteristiche termiche dei componenti opachi dell'involucro edilizio

Cod.	Descrizione	Trasmittanza U [W/m <sup>2</sup> K]	Trasmittanza media [W/m <sup>2</sup> K]
<b>M1</b>	<b>Parete esterna - Pannello prefabbricato in cls</b>	<b>0,257</b>	<b>0,257</b>
<b>M2</b>	<b>Parete interna isolata</b>	<b>0,225</b>	<b>0,225</b>
<b>P1</b>	<b>Pavimento controterra</b>	<b>0,174</b>	<b>0,174</b>
<b>S1</b>	<b>Solaio copertura locali</b>	<b>0,221</b>	<b>0,221</b>

Caratteristiche termiche dei divisori opachi e delle strutture dei locali non climatizzati

Cod.	Descrizione	Trasmittanza media [W/m <sup>2</sup> K]	Valore limite [W/m <sup>2</sup> K]	Verifica
------	-------------	--	---------------------------------------	----------

Caratteristiche igrometriche dei componenti opachi dell'involucro edilizio

Cod.	Descrizione	Condensa superficiale	Condensa interstiziale
<b>M1</b>	<b>Parete esterna - Pannello prefabbricato in cls</b>	<b>Positiva</b>	<b>Positiva</b>
<b>M2</b>	<b>Parete interna isolata</b>	<b>Positiva</b>	<b>Positiva</b>
<b>M3</b>	<b>Porta esterna</b>	<b>Positiva</b>	<b>Positiva</b>
<b>P1</b>	<b>Pavimento controterra</b>	<b>Positiva</b>	<b>Positiva</b>
<b>S1</b>	<b>Solaio copertura locali</b>	<b>Positiva</b>	<b>Positiva</b>

Caratteristiche di massa superficiale Ms e trasmittanza periodica YIE dei componenti opachi

Cod.	Descrizione	Ms [kg/m <sup>2</sup> ]	YIE [W/m <sup>2</sup> K]
<b>M1</b>	<b>Parete esterna - Pannello prefabbricato in cls</b>	<b>453</b>	<b>0,055</b>

Caratteristiche termiche dei componenti finestrati

Cod.	Descrizione	Trasmittanza infisso U <sub>w</sub> [W/m <sup>2</sup> K]	Trasmittanza vetro U <sub>g</sub> [W/m <sup>2</sup> K]
<b>M3</b>	<b>Porta esterna</b>	<b>1,135</b>	<b>-</b>
<b>W1</b>	<b>100x200</b>	<b>1,200</b>	<b>1,000</b>

Numero di ricambi d'aria (media nelle 24 ore) – specificare per le diverse zone

N.	Descrizione	Valore di progetto [vol/h]	Valore medio 24 ore [vol/h]
<b>1</b>	<b>Zona climatizzata</b>	<b>0,53</b>	<b>0,53</b>

Portata d'aria di ricambio (solo nei casi di ventilazione meccanica controllata)

Q.tà	Portata G [m <sup>3</sup> /h]	Portata G <sub>R</sub> [m <sup>3</sup> /h]	η <sub>T</sub> [%]
------	-------------------------------	--	--------------------



<b>1</b>	<b>1750</b>	<b>1750</b>	<b>76,0</b>
----------	-------------	-------------	-------------

G	Portata d'aria di ricambio per ventilazione meccanica controllata
G <sub>R</sub>	Portata dell'aria circolante attraverso apparecchiature di recupero del calore disperso
η <sub>T</sub>	Rendimento termico delle apparecchiature di recupero del calore disperso

**b) Indici di prestazione energetica per la climatizzazione invernale ed estiva, per la produzione di acqua calda sanitaria, per la ventilazione e l'illuminazione**

Determinazione dei seguenti indici di prestazione energetica, espressi in kWh/m<sup>2</sup> anno, così come definite al paragrafo 3.3 dell'Allegato 1 del decreto di cui all'articolo 4, comma 1 del decreto legislativo 192/2005, rendimenti e parametri che ne caratterizzano l'efficienza energetica:

Metodo di calcolo utilizzato (indicazione obbligatoria)

**UNI/TS 11300 e norme correlate**

**Coefficiente medio globale di scambio termico per trasmissione per unità di superficie disperdente (UNI EN ISO 13789)**

Zona climatizzata

Superficie disperdente S	<b>1973,71</b>	m <sup>2</sup>
Valore di progetto H' <sub>T</sub>	<b>0,30</b>	W/m <sup>2</sup> K
Valore limite (Tabella 10, appendice A) H' <sub>T,L</sub>	<b>0,55</b>	W/m <sup>2</sup> K
Verifica (positiva / negativa)	<b>Positiva</b>	

**Area solare equivalente estiva per unità di superficie utile**

Zona climatizzata

Superficie utile A <sub>sup utile</sub>	<b>388,58</b>	m <sup>2</sup>
Valore di progetto A <sub>sol,est</sub> /A <sub>sup utile</sub>	<b>0,009</b>	
Valore limite (Tab. 11, appendice A) (A <sub>sol,est</sub> /A <sub>sup utile</sub> ) <sub>limite</sub>	<b>0,040</b>	
Verifica (positiva / negativa)	<b>Positiva</b>	

**Indice di prestazione termica utile per la climatizzazione invernale dell'edificio**

Valore di progetto EP <sub>H,nd</sub>	<b>98,97</b>	kWh/m <sup>2</sup>
Valore limite EP <sub>H,nd,limite</sub>	<b>127,95</b>	kWh/m <sup>2</sup>
Verifica (positiva / negativa)	<b>Positiva</b>	

**Indice di prestazione termica utile per la climatizzazione estiva dell'edificio**

Valore di progetto EP <sub>C,nd</sub>	<b>6,23</b>	kWh/m <sup>2</sup>
Valore limite EP <sub>C,nd,limite</sub>	<b>8,98</b>	kWh/m <sup>2</sup>
Verifica (positiva / negativa)	<b>Positiva</b>	

**Indice della prestazione energetica globale dell'edificio (Energia primaria)**

Prestazione energetica per riscaldamento EP <sub>H</sub>	<b>155,23</b>	kWh/m <sup>2</sup>
Prestazione energetica per raffrescamento EP <sub>C</sub>	<b>11,13</b>	kWh/m <sup>2</sup>
Prestazione energetica per ventilazione EP <sub>V</sub>	<b>7,27</b>	kWh/m <sup>2</sup>
Valore di progetto EP <sub>gl,tot</sub>	<b>173,64</b>	kWh/m <sup>2</sup>
Valore limite EP <sub>gl,tot,limite</sub>	<b>269,75</b>	kWh/m <sup>2</sup>
Verifica (positiva / negativa)	<b>Positiva</b>	

**Indice della prestazione energetica globale dell'edificio (Energia primaria non**

**rinnovabile)**

Valore di progetto  $EP_{gl,nr}$  83,54 kWh/m<sup>2</sup>

**b.1) Efficienze medie stagionali degli impianti**

Descrizione	Servizi	$\eta_g$ [%]	$\eta_{g,amm}$ [%]	Verifica
Centralizzato	Riscaldamento	63,8	58,5	Positiva
Centralizzato	Raffrescamento	56,0	46,9	Positiva

**Consuntivo energia**

Energia consegnata o fornita ( $E_{del}$ ) 15480 kWh

Energia rinnovabile ( $E_{gl,ren}$ ) 90,10 kWh/m<sup>2</sup>

Fabbisogno annuo globale di energia primaria ( $E_{gl,tot}$ ) 173,64 kWh/m<sup>2</sup>

**e) Copertura da fonti rinnovabili**

Percentuale da fonte rinnovabile 53,3 %

Percentuale minima di copertura prevista 50,0 %

Verifica (positiva / negativa) Positiva

(verifica secondo D.Lgs. 3 marzo 2011, n.28 - Allegato 3, p. 1)

## 8. DOCUMENTAZIONE ALLEGATA

- Piante di ciascun piano degli edifici con orientamento e indicazione d'uso prevalente dei singoli locali e definizione degli elementi costruttivi.  
N. \_\_\_\_\_ Rif.: \_\_\_\_\_
- Prospetti e sezioni degli edifici con evidenziazione dei sistemi fissi di protezione solare e definizione degli elementi costruttivi.  
N. \_\_\_\_\_ Rif.: \_\_\_\_\_
- Elaborati grafici relativi ad eventuali sistemi solari passivi specificatamente progettati per favorire lo sfruttamento degli apporti solari.  
N. \_\_\_\_\_ Rif.: \_\_\_\_\_
- Schemi funzionali degli impianti contenenti gli elementi di cui all'analogia voce del paragrafo "Dati relativi agli impianti".  
N. \_\_\_\_\_ Rif.: \_\_\_\_\_
- Tabelle con indicazione delle caratteristiche termiche, termoigrometriche e della massa efficace dei componenti opachi dell'involucro edilizio con verifica dell'assenza di rischio di formazione di muffe e di condensazioni interstiziali.  
N. **03** \_\_\_\_\_ Rif.: **Vedi tabelle componenti opache**
- Tabelle con indicazione delle caratteristiche termiche dei componenti finestrati dell'involucro edilizio e della loro permeabilità all'aria.  
N. **03** \_\_\_\_\_ Rif.: **Vedi tabelle componenti finestrate**
- Tabelle indicanti i provvedimenti ed i calcoli per l'attenuazione dei ponti termici.  
N. \_\_\_\_\_ Rif.: \_\_\_\_\_
- Schede con indicazione della valutazione della fattibilità tecnica, ambientale ed economica per l'inserimento di sistemi alternativi ad alta efficienza.  
N. \_\_\_\_\_ Rif.: \_\_\_\_\_
- Altri allegati.  
N. \_\_\_\_\_ Rif.: \_\_\_\_\_

IL PRESENTE DOCUMENTO POTREBBE ESSERE OGGETTO DI SUCCESSIVE MODIFICHE/INTEGRAZIONI.

## **DATI PROGETTO ED IMPOSTAZIONI DI CALCOLO**

### **Dati generali**

Destinazione d'uso prevalente (DPR 412/93)	<b><i>E.2 Edifici adibiti a uffici e assimilabili.</i></b>
Edificio pubblico o ad uso pubblico	<b><i>No</i></b>
Edificio situato in un centro storico	<b><i>No</i></b>
Tipologia di calcolo	<b><i>Calcolo regolamentare (valutazione A1/A2)</i></b>

### **Opzioni lavoro**

Ponti termici	<b><i>Calcolo analitico</i></b>
Resistenze liminari	<b><i>Appendice A UNI EN ISO 6946</i></b>
Serre / locali non climatizzati	<b><i>Calcolo semplificato</i></b>
Capacità termica	<b><i>Calcolo semplificato</i></b>
Ombreggiamenti	<b><i>Calcolo manuale</i></b>
Radiazione solare	<b><i>Calcolo con angolo di Azimut</i></b>

### **Opzioni di calcolo**

Regime normativo	<b><i>UNI/TS 11300-4 e 5:2016</i></b>
Rendimento globale medio stagionale	<b><i>FAQ ministeriali (agosto 2016)</i></b>
Verifica di condensa interstiziale	<b><i>UNI EN ISO 13788</i></b>

## DATI CLIMATICI DELLA LOCALITÀ

### Caratteristiche geografiche

Località		<b>Cavaglià</b>	
Provincia		<b>Biella</b>	
Altitudine s.l.m.			<b>271</b> m
Latitudine nord	<b>45° 24'</b>	Longitudine est	<b>8° 5'</b>
Gradi giorno DPR 412/93			<b>2657</b>
Zona climatica			<b>E</b>

### Località di riferimento

per dati invernali	<b>Biella</b>
per dati estivi	<b>Vercelli</b>

### Stazioni di rilevazione

per la temperatura	<b>Massazza</b>
per l'irradiazione	<b>Massazza</b>
per il vento	<b>Massazza</b>

### Caratteristiche del vento

Regione di vento:	<b>A</b>	
Direzione prevalente	<b>Non definito</b>	
Distanza dal mare		<b>&gt; 40</b> km
Velocità media del vento		<b>1,6</b> m/s
Velocità massima del vento		<b>3,2</b> m/s

### Dati invernali

Temperatura esterna di progetto		<b>-8,2</b> °C
Stagione di riscaldamento convenzionale	dal <b>15 ottobre</b> al <b>15 aprile</b>	

### Dati estivi

Temperatura esterna bulbo asciutto		<b>32,0</b> °C
Temperatura esterna bulbo umido		<b>24,5</b> °C
Umidità relativa		<b>55,0</b> %
Escursione termica giornaliera		<b>11</b> °C

### Temperature esterne medie mensili

Descrizione	u.m.	Gen	Feb	Mar	Apr	Mag	Giu	Lug	Ago	Set	Ott	Nov	Dic
Temperatura	°C	<b>1,3</b>	<b>2,9</b>	<b>8,1</b>	<b>11,9</b>	<b>16,9</b>	<b>20,7</b>	<b>22,2</b>	<b>21,3</b>	<b>16,4</b>	<b>11,9</b>	<b>5,5</b>	<b>1,1</b>

### Irradiazione solare media mensile

Esposizione	u.m.	Gen	Feb	Mar	Apr	Mag	Giu	Lug	Ago	Set	Ott	Nov	Dic
Nord	MJ/m <sup>2</sup>	<b>1,7</b>	<b>2,6</b>	<b>3,9</b>	<b>5,3</b>	<b>8,0</b>	<b>10,1</b>	<b>9,7</b>	<b>7,2</b>	<b>4,5</b>	<b>2,9</b>	<b>1,6</b>	<b>1,2</b>
Nord-Est	MJ/m <sup>2</sup>	<b>1,9</b>	<b>3,2</b>	<b>5,7</b>	<b>7,6</b>	<b>10,9</b>	<b>13,1</b>	<b>12,9</b>	<b>10,4</b>	<b>6,4</b>	<b>3,6</b>	<b>1,8</b>	<b>1,3</b>
Est	MJ/m <sup>2</sup>	<b>3,8</b>	<b>5,7</b>	<b>9,3</b>	<b>10,1</b>	<b>13,5</b>	<b>15,4</b>	<b>15,5</b>	<b>13,5</b>	<b>9,0</b>	<b>6,0</b>	<b>3,3</b>	<b>2,7</b>
Sud-Est	MJ/m <sup>2</sup>	<b>6,5</b>	<b>8,2</b>	<b>11,6</b>	<b>10,7</b>	<b>12,6</b>	<b>13,4</b>	<b>13,9</b>	<b>13,5</b>	<b>10,3</b>	<b>8,0</b>	<b>5,2</b>	<b>4,8</b>
Sud	MJ/m <sup>2</sup>	<b>8,2</b>	<b>9,8</b>	<b>12,3</b>	<b>9,7</b>	<b>10,3</b>	<b>10,6</b>	<b>11,1</b>	<b>11,6</b>	<b>10,1</b>	<b>9,1</b>	<b>6,4</b>	<b>6,2</b>
Sud-Ovest	MJ/m <sup>2</sup>	<b>6,5</b>	<b>8,2</b>	<b>11,6</b>	<b>10,7</b>	<b>12,6</b>	<b>13,4</b>	<b>13,9</b>	<b>13,5</b>	<b>10,3</b>	<b>8,0</b>	<b>5,2</b>	<b>4,8</b>
Ovest	MJ/m <sup>2</sup>	<b>3,8</b>	<b>5,7</b>	<b>9,3</b>	<b>10,1</b>	<b>13,5</b>	<b>15,4</b>	<b>15,5</b>	<b>13,5</b>	<b>9,0</b>	<b>6,0</b>	<b>3,3</b>	<b>2,7</b>
Nord-Ovest	MJ/m <sup>2</sup>	<b>1,9</b>	<b>3,2</b>	<b>5,7</b>	<b>7,6</b>	<b>10,9</b>	<b>13,1</b>	<b>12,9</b>	<b>10,4</b>	<b>6,4</b>	<b>3,6</b>	<b>1,8</b>	<b>1,3</b>
Orizz. Diffusa	MJ/m <sup>2</sup>	<b>2,5</b>	<b>3,8</b>	<b>5,3</b>	<b>7,0</b>	<b>8,3</b>	<b>9,3</b>	<b>9,2</b>	<b>8,3</b>	<b>6,4</b>	<b>4,1</b>	<b>2,4</b>	<b>1,8</b>
Orizz. Diretta	MJ/m <sup>2</sup>	<b>2,2</b>	<b>3,7</b>	<b>7,4</b>	<b>7,9</b>	<b>12,2</b>	<b>14,5</b>	<b>14,6</b>	<b>11,8</b>	<b>6,6</b>	<b>4,0</b>	<b>1,9</b>	<b>1,5</b>

Irradianza sul piano orizzontale nel mese di massima insolazione: **275** W/m<sup>2</sup>

**CARATTERISTICHE TERMICHE E IGROMETRICHE DEI COMPONENTI OPACHI**  
secondo UNI EN 12831 - UNI EN ISO 6946 - UNI EN ISO 13370

**Descrizione della struttura:** *Parete esterna - Pannello prefabbricato in cls*

**Codice:** *M1*

Trasmittanza termica	<b>0,259</b>	W/m <sup>2</sup> K
Spessore	<b>361</b>	mm
Temperatura esterna (calcolo potenza invernale)	<b>-8,2</b>	°C
Permeanza	<b>2,869</b>	10 <sup>-12</sup> kg/sm <sup>2</sup> Pa
Massa superficiale (con intonaci)	<b>498</b>	kg/m <sup>2</sup>
Massa superficiale (senza intonaci)	<b>453</b>	kg/m <sup>2</sup>
Trasmittanza periodica	<b>0,055</b>	W/m <sup>2</sup> K
Fattore attenuazione	<b>0,216</b>	-
Sfasamento onda termica	<b>-10,5</b>	h

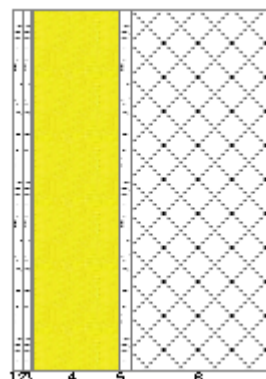

**Stratigrafia:**

N.	Descrizione strato	s	Cond.	R	M.V.	C.T.	R.V.
-	Resistenza superficiale interna	-	-	0,130	-	-	-
1	Cartongesso in lastre	12,50	0,2100	0,060	700	1,00	10
2	Cartongesso in lastre	12,50	0,2100	0,060	700	1,00	10
3	Barriera vapore in fogli di P.V.C.	1,00	0,1600	0,006	1390	0,90	50000
4	Pannello in lana di roccia	120,00	0,0350	3,429	100	1,03	1
5	Intonaco di cemento e sabbia	15,00	1,0000	0,015	1800	1,00	10
6	C.l.s. di sabbia e ghiaia (pareti esterne)	200,00	1,6100	0,124	2200	1,00	96
-	Resistenza superficiale esterna	-	-	0,040	-	-	-

**Legenda simboli**

s	Spessore	mm
Cond.	Conduttività termica, comprensiva di eventuali coefficienti correttivi	W/mK
R	Resistenza termica	m <sup>2</sup> K/W
M.V.	Massa volumica	kg/m <sup>3</sup>
C.T.	Capacità termica specifica	kJ/kgK
R.V.	Fattore di resistenza alla diffusione del vapore in capo asciutto	-

## Caratteristiche igrometriche dei componenti opachi secondo UNI EN ISO 13788

**Descrizione della struttura:** *Parete esterna - Pannello prefabbricato in cls*

**Codice:** *M1*

- La struttura non è soggetta a fenomeni di condensa superficiale.  
 La struttura non è soggetta a fenomeni di condensa interstiziale.  
 La struttura è soggetta a fenomeni di condensa interstiziale, ma la quantità è rievaporabile durante la stagione estiva.

### **Condizioni al contorno**

Temperature e umidità relativa esterne variabili, medie mensili

Temperatura interna nel periodo di riscaldamento **20,0** °C

Criterio per l'aumento dell'umidità interna **Classe di concentrazione del vapore ( 0,006 kg/m<sup>3</sup>)**

### **Verifica criticità di condensa superficiale**

Verifica condensa superficiale ( $f_{RSI,max} \leq f_{RSI}$ ) **Positiva**  
Mese critico **novembre**  
Fattore di temperatura del mese critico  $f_{RSI,max}$  **0,715**  
Fattore di temperatura del componente  $f_{RSI}$  **0,937**  
Umidità relativa superficiale accettabile **80** %

### **Verifica del rischio di condensa interstiziale (secondo UNI EN ISO 13788)**

Verifica condensa interstiziale **Positiva**  
Quantità massima di condensa durante l'anno  $M_a$  **6** g/m<sup>2</sup>  
Quantità di condensa ammissibile  $M_{lim}$  **100** g/m<sup>2</sup>  
Verifica di condensa ammissibile ( $M_a \leq M_{lim}$ ) **Positiva**  
Mese con massima condensa accumulata **gennaio**  
L'evaporazione a fine stagione è **Completa**

**CARATTERISTICHE TERMICHE E IGROMETRICHE DEI COMPONENTI OPACHI**  
secondo UNI EN 12831 - UNI EN ISO 6946 - UNI EN ISO 13370

**Descrizione della struttura:** *Parete interna isolata*

**Codice:** *M2*

Trasmittanza termica	<b>0,225</b>	W/m <sup>2</sup> K
Spessore	<b>355</b>	mm
Temperatura esterna (calcolo potenza invernale)	<b>0,0</b>	°C
Permeanza	<b>133,77</b> <b>9</b>	10 <sup>-12</sup> kg/sm <sup>2</sup> Pa
Massa superficiale (con intonaci)	<b>178</b>	kg/m <sup>2</sup>
Massa superficiale (senza intonaci)	<b>133</b>	kg/m <sup>2</sup>
Trasmittanza periodica	<b>0,065</b>	W/m <sup>2</sup> K
Fattore attenuazione	<b>0,289</b>	-
Sfasamento onda termica	<b>-10,5</b>	h

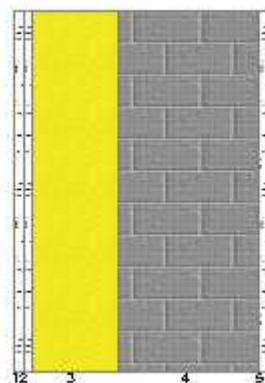

**Stratigrafia:**

N.	Descrizione strato	s	Cond.	R	M.V.	C.T.	R.V.
-	Resistenza superficiale interna	-	-	<b>0,130</b>	-	-	-
1	Cartongesso in lastre	<b>12,50</b>	<b>0,2100</b>	<b>0,060</b>	<b>700</b>	<b>1,00</b>	<b>10</b>
2	Cartongesso in lastre	<b>12,50</b>	<b>0,2100</b>	<b>0,060</b>	<b>700</b>	<b>1,00</b>	<b>10</b>
3	Pannello in lana di roccia	<b>120,00</b>	<b>0,0350</b>	<b>3,429</b>	<b>100</b>	<b>1,03</b>	<b>1</b>
4	Blocco semipieno	<b>195,00</b>	<b>0,3100</b>	<b>0,629</b>	<b>621</b>	<b>0,84</b>	<b>5</b>
5	Intonaco di cemento e sabbia	<b>15,00</b>	<b>1,0000</b>	<b>0,015</b>	<b>1800</b>	<b>1,00</b>	<b>10</b>
-	Resistenza superficiale esterna	-	-	<b>0,130</b>	-	-	-

Legenda simboli

s	Spessore	mm
Cond.	Conduttività termica, comprensiva di eventuali coefficienti correttivi	W/mK
R	Resistenza termica	m <sup>2</sup> K/W
M.V.	Massa volumica	kg/m <sup>3</sup>
C.T.	Capacità termica specifica	kJ/kgK
R.V.	Fattore di resistenza alla diffusione del vapore in capo asciutto	-



## Caratteristiche igrometriche dei componenti opachi secondo UNI EN ISO 13788

**Descrizione della struttura:** *Parete interna isolata*

**Codice:** *M2*

- La struttura non è soggetta a fenomeni di condensa superficiale.
- La struttura non è soggetta a fenomeni di condensa interstiziale.
- La struttura è soggetta a fenomeni di condensa interstiziale, ma la quantità è rievaporabile durante la stagione estiva.

### **Condizioni al contorno**

Temperature e umidità relativa esterne variabili, medie mensili

Temperatura interna nel periodo di riscaldamento **20,0** °C

Criterio per l'aumento dell'umidità interna **Classe di concentrazione del vapore ( 0,006 kg/m<sup>3</sup>)**

### **Verifica criticità di condensa superficiale**

Verifica condensa superficiale ( $f_{RST,max} \leq f_{RST}$ ) **Positiva**

Mese critico **novembre**

Fattore di temperatura del mese critico  $f_{RST,max}$  **0,598**

Fattore di temperatura del componente  $f_{RST}$  **0,947**

Umidità relativa superficiale accettabile **80** %

### **Verifica del rischio di condensa interstiziale (secondo UNI EN ISO 13788)**

Non si verifica formazione di condensa interstiziale nella struttura durante tutto l'arco dell'anno.

**CARATTERISTICHE TERMICHE E IGROMETRICHE DEI COMPONENTI OPACHI**  
secondo UNI EN 12831 - UNI EN ISO 6946 - UNI EN ISO 13370

**Descrizione della struttura:** *Porta esterna*

**Codice:** *M3*

Trasmittanza termica	<b>1,171</b>	W/m <sup>2</sup> K
Spessore	<b>25</b>	mm
Temperatura esterna (calcolo potenza invernale)	<b>-8,2</b>	°C
Permeanza	<b>0,398</b>	10 <sup>-12</sup> kg/sm <sup>2</sup> Pa
Massa superficiale (con intonaci)	<b>14</b>	kg/m <sup>2</sup>
Massa superficiale (senza intonaci)	<b>14</b>	kg/m <sup>2</sup>
Trasmittanza periodica	<b>1,132</b>	W/m <sup>2</sup> K
Fattore attenuazione	<b>0,998</b>	-
Sfasamento onda termica	<b>-0,4</b>	h



**Stratigrafia:**

N.	Descrizione strato	s	Cond.	R	M.V.	C.T.	R.V.
-	Resistenza superficiale interna	-	-	0,130	-	-	-
1	Policloruro di vinile (PVC)	5,00	0,1700	0,029	1390	0,90	50000
2	Poliuretano espanso in fabbrica fra lamiera sigillate	15,00	0,0240	0,625	30	1,30	140
3	Policloruro di vinile (PVC)	5,00	0,1700	0,029	1390	0,90	50000
-	Resistenza superficiale esterna	-	-	0,040	-	-	-

**Legenda simboli**

s	Spessore	mm
Cond.	Conduttività termica, comprensiva di eventuali coefficienti correttivi	W/mK
R	Resistenza termica	m <sup>2</sup> K/W
M.V.	Massa volumica	kg/m <sup>3</sup>
C.T.	Capacità termica specifica	kJ/kgK
R.V.	Fattore di resistenza alla diffusione del vapore in capo asciutto	-

## Caratteristiche igrometriche dei componenti opachi secondo UNI EN ISO 13788

**Descrizione della struttura:** *Porta esterna*

**Codice:** *M3*

- La struttura non è soggetta a fenomeni di condensa superficiale.  
 La struttura non è soggetta a fenomeni di condensa interstiziale.  
 La struttura è soggetta a fenomeni di condensa interstiziale, ma la quantità è rievaporabile durante la stagione estiva.

### **Condizioni al contorno**

Temperature e umidità relativa esterne variabili, medie mensili

Temperatura interna nel periodo di riscaldamento **20,0** °C

Criterio per l'aumento dell'umidità interna **Classe di concentrazione del vapore ( 0,006 kg/m<sup>3</sup>)**

### **Verifica criticità di condensa superficiale**

Verifica condensa superficiale ( $f_{RST,max} \leq f_{RST}$ ) **Positiva**  
Mese critico **novembre**  
Fattore di temperatura del mese critico  $f_{RST,max}$  **0,715**  
Fattore di temperatura del componente  $f_{RST}$  **0,743**  
Umidità relativa superficiale accettabile **80** %

### **Verifica del rischio di condensa interstiziale (secondo UNI EN ISO 13788)**

Verifica condensa interstiziale **Positiva**  
Quantità massima di condensa durante l'anno  $M_a$  **3** g/m<sup>2</sup>  
Quantità di condensa ammissibile  $M_{lim}$  **9** g/m<sup>2</sup>  
Verifica di condensa ammissibile ( $M_a \leq M_{lim}$ ) **Positiva**  
Mese con massima condensa accumulata **febbraio**  
L'evaporazione a fine stagione è **Completa**

**CARATTERISTICHE TERMICHE E IGROMETRICHE DEI COMPONENTI OPACHI**  
secondo UNI EN 12831 - UNI EN ISO 6946 - UNI EN ISO 13370

**Descrizione della struttura:** *Pavimento controterra*

**Codice:** *P1*

Trasmittanza termica	<b>0,260</b>	W/m <sup>2</sup> K
Trasmittanza controterra	<b>0,174</b>	W/m <sup>2</sup> K
Spessore	<b>1002</b>	mm
Temperatura esterna (calcolo potenza invernale)	<b>-8,2</b>	°C
Permeanza	<b>0,690</b>	10 <sup>-12</sup> kg/sm <sup>2</sup> Pa
Massa superficiale (con intonaci)	<b>1766</b>	kg/m <sup>2</sup>
Massa superficiale (senza intonaci)	<b>1766</b>	kg/m <sup>2</sup>
Trasmittanza periodica	<b>0,000</b>	W/m <sup>2</sup> K
Fattore attenuazione	<b>0,001</b>	-
Sfasamento onda termica	<b>-5,9</b>	h

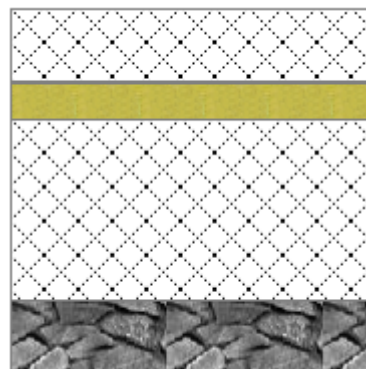

**Stratigrafia:**

N.	Descrizione strato	s	Cond.	R	M.V.	C.T.	R.V.
-	Resistenza superficiale interna	-	-	0,170	-	-	-
1	C.I.s. armato (1% acciaio)	200,00	2,3000	0,087	2300	1,00	130
2	Barriera vapore in fogli di polietilene	2,00	0,3300	0,006	920	2,20	100000
3	Polistirene espanso estruso senza pelle	100,00	0,0350	2,857	40	1,45	150
4	C.I.s. di sabbia e ghiaia (pareti esterne)	500,00	1,2600	0,397	2000	1,00	96
5	Ciotoli e pietre frantumati (um. 2%)	200,00	0,7000	0,286	1500	1,00	5
-	Resistenza superficiale esterna	-	-	0,040	-	-	-

**Legenda simboli**

s	Spessore	mm
Cond.	Conduttività termica, comprensiva di eventuali coefficienti correttivi	W/mK
R	Resistenza termica	m <sup>2</sup> K/W
M.V.	Massa volumica	kg/m <sup>3</sup>
C.T.	Capacità termica specifica	kJ/kgK
R.V.	Fattore di resistenza alla diffusione del vapore in capo asciutto	-

## CALCOLO DELLA TRASMITTANZA CONTROTERRA secondo UNI EN ISO 13370

### Pavimento appoggiato su terreno:

#### **Pavimento controterra**

**Codice: P1**

Area del pavimento		<b>390,00</b> m <sup>2</sup>
Perimetro disperdente del pavimento		<b>100,00</b> m
Spessore pareti perimetrali esterne		<b>215</b> mm
Conduttività termica del terreno		<b>2,00</b> W/mK
Posizione isolante		<b>1</b>
Larghezza dell'isolamento di bordo	D	<b>0,00</b> m
Spessore dello strato isolante	d <sub>n</sub>	<b>0,10</b> m
Conduttività termica dell'isolante		<b>0,035</b> W/mK

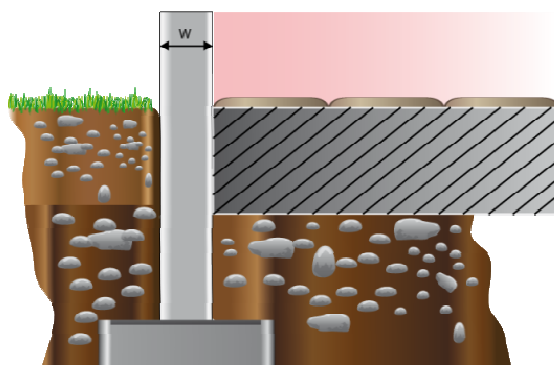

## Caratteristiche igrometriche dei componenti opachi secondo UNI EN ISO 13788

**Descrizione della struttura:** *Pavimento controterra*

**Codice:** *P1*

- La struttura non è soggetta a fenomeni di condensa superficiale.
- La struttura non è soggetta a fenomeni di condensa interstiziale.
- La struttura è soggetta a fenomeni di condensa interstiziale, ma la quantità è rievaporabile durante la stagione estiva.

### **Condizioni al contorno**

Temperature e umidità relativa esterne variabili, medie mensili

Temperatura interna nel periodo di riscaldamento **20,0** °C

Criterio per l'aumento dell'umidità interna **Classe di concentrazione del vapore ( 0,006 kg/m<sup>3</sup>)**

### **Verifica criticità di condensa superficiale**

Verifica condensa superficiale ( $f_{RST,max} \leq f_{RST}$ ) **Positiva**

Mese critico **aprile**

Fattore di temperatura del mese critico  $f_{RST,max}$  **0,572**

Fattore di temperatura del componente  $f_{RST}$  **0,936**

Umidità relativa superficiale accettabile **80** %

### **Verifica del rischio di condensa interstiziale (secondo UNI EN ISO 13788)**

Non si verifica formazione di condensa interstiziale nella struttura durante tutto l'arco dell'anno.

**CARATTERISTICHE TERMICHE E IGROMETRICHE DEI COMPONENTI OPACHI**  
secondo UNI EN 12831 - UNI EN ISO 6946 - UNI EN ISO 13370

**Descrizione della struttura: *Solaio copertura locali***

**Codice: S1**

Trasmittanza termica	<b>0,221</b>	W/m <sup>2</sup> K
Spessore	<b>641</b>	mm
Temperatura esterna (calcolo potenza invernale)	<b>0,0</b>	°C
Permeanza	<b>0,427</b>	10 <sup>-12</sup> kg/sm <sup>2</sup> Pa
Massa superficiale (con intonaci)	<b>1115</b>	kg/m <sup>2</sup>
Massa superficiale (senza intonaci)	<b>1088</b>	kg/m <sup>2</sup>
Trasmittanza periodica	<b>0,006</b>	W/m <sup>2</sup> K
Fattore attenuazione	<b>0,029</b>	-
Sfasamento onda termica	<b>-17,1</b>	h

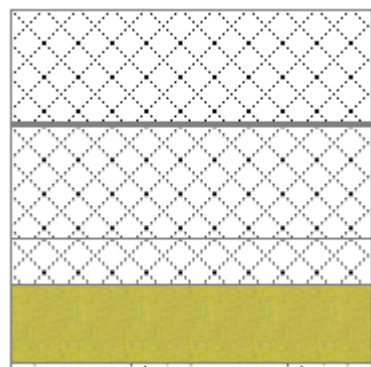

**Stratigrafia:**

N.	Descrizione strato	s	Cond.	R	M.V.	C.T.	R.V.
-	Resistenza superficiale esterna	-	-	0,100	-	-	-
1	C.I.S. armato (1% acciaio)	200,00	2,3000	0,087	2300	1,00	130
2	Barriera vapore in fogli di polietilene	2,00	0,3300	0,006	920	2,20	100000
3	Barriera vapore in bitume puro	4,00	0,1700	0,024	1050	1,00	50000
4	Massetto ripartitore in calcestruzzo con rete	200,00	1,4900	0,134	2200	0,88	70
5	C.I.S. di sabbia e ghiaia (pareti esterne)	80,00	1,6100	0,050	2200	1,00	96
6	Polistirene espanso estruso senza pelle	140,00	0,0350	4,000	40	1,45	150
7	Intonaco di cemento e sabbia	15,00	1,0000	0,015	1800	1,00	10
-	Resistenza superficiale interna	-	-	0,100	-	-	-

**Legenda simboli**

s	Spessore	mm
Cond.	Conducibilità termica, comprensiva di eventuali coefficienti correttivi	W/mK
R	Resistenza termica	m <sup>2</sup> K/W
M.V.	Massa volumica	kg/m <sup>3</sup>
C.T.	Capacità termica specifica	kJ/kgK
R.V.	Fattore di resistenza alla diffusione del vapore in capo asciutto	-

## Caratteristiche igrometriche dei componenti opachi secondo UNI EN ISO 13788

**Descrizione della struttura:** *Solaio copertura locali*

**Codice:** *S1*

- La struttura non è soggetta a fenomeni di condensa superficiale.  
 La struttura non è soggetta a fenomeni di condensa interstiziale.  
 La struttura è soggetta a fenomeni di condensa interstiziale, ma la quantità è rievaporabile durante la stagione estiva.

### **Condizioni al contorno**

Temperature e umidità relativa esterne variabili, medie mensili

Temperatura interna nel periodo di riscaldamento **20,0** °C

Criterio per l'aumento dell'umidità interna **Classe di concentrazione del vapore ( 0,006 kg/m<sup>3</sup>)**

### **Verifica criticità di condensa superficiale**

Verifica condensa superficiale ( $f_{RST,max} \leq f_{RST}$ ) **Positiva**  
Mese critico **novembre**  
Fattore di temperatura del mese critico  $f_{RST,max}$  **0,598**  
Fattore di temperatura del componente  $f_{RST}$  **0,948**  
Umidità relativa superficiale accettabile **80** %

### **Verifica del rischio di condensa interstiziale (secondo UNI EN ISO 13788)**

Verifica condensa interstiziale **Positiva**  
Quantità massima di condensa durante l'anno  $M_a$  **15** g/m<sup>2</sup>  
Quantità di condensa ammissibile  $M_{lim}$  **100** g/m<sup>2</sup>  
Verifica di condensa ammissibile ( $M_a \leq M_{lim}$ ) **Positiva**  
Mese con massima condensa accumulata **febbraio**  
L'evaporazione a fine stagione è **Completa**



## CARATTERISTICHE TERMICHE DEI COMPONENTI FINISTRATI secondo UNI EN 12831 - UNI EN ISO 6946 - UNI EN ISO 10077

**Descrizione della finestra: 100x200**

**Codice: W1**

### Caratteristiche del serramento

Trasmittanza termica	$U_w$	<b>1,200</b>	W/m <sup>2</sup> K
Trasmittanza solo vetro	$U_g$	<b>1,000</b>	W/m <sup>2</sup> K

### Dati per il calcolo degli apporti solari

Emissività	$\epsilon$	<b>0,837</b>	-
Fattore tendaggi (invernale)	$f_{c\text{ inv}}$	<b>0,65</b>	-
Fattore tendaggi (estivo)	$f_{c\text{ est}}$	<b>0,17</b>	-
Fattore di trasmittanza solare	$g_{gl,n}$	<b>0,500</b>	-
Fattore trasmissione solare totale	$g_{gl+sh}$	<b>0,319</b>	-

### Caratteristiche delle chiusure oscuranti

f shut		<b>0,6</b>	-
--------	--	------------	---

### Dimensioni del serramento

Larghezza		<b>100,0</b>	cm
Altezza		<b>200,0</b>	cm

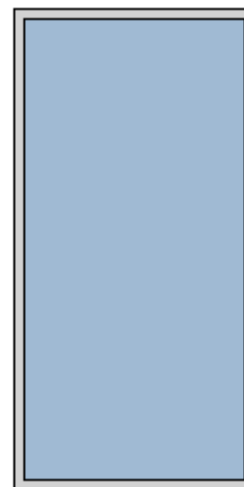

### Caratteristiche del telaio

K distanziale	$K_d$	<b>0,11</b>	W/mK
Area totale	$A_w$	<b>2,000</b>	m <sup>2</sup>
Area vetro	$A_g$	<b>1,766</b>	m <sup>2</sup>
Area telaio	$A_f$	<b>0,234</b>	m <sup>2</sup>
Fattore di forma	$F_f$	<b>0,88</b>	-
Perimetro vetro	$L_g$	<b>5,680</b>	m
Perimetro telaio	$L_f$	<b>6,000</b>	m

### Caratteristiche del modulo

Trasmittanza termica del modulo	$U$	<b>1,200</b>	W/m <sup>2</sup> K
---------------------------------	-----	--------------	--------------------

## FABBISOGNO DI POTENZA TERMICA INVERNALE secondo UNI EN 12831

### Dati climatici della località:

Località	<b>Cavaglià</b>	
Provincia	<b>Biella</b>	
Altitudine s.l.m.	<b>271</b>	m
Gradi giorno	<b>2657</b>	
Zona climatica	<b>E</b>	
Temperatura esterna di progetto	<b>-8,2</b>	°C

### Dati geometrici dell'intero edificio:

Superficie in pianta netta	<b>388,58</b>	m <sup>2</sup>
Superficie esterna lorda	<b>1973,71</b>	m <sup>2</sup>
Volume netto	<b>3322,36</b>	m <sup>3</sup>
Volume lordo	<b>4840,53</b>	m <sup>3</sup>
Rapporto S/V	<b>0,41</b>	m <sup>-1</sup>

### Opzioni di calcolo:

Metodologia di calcolo	<b>Vicini presenti</b>	
Coefficiente di sicurezza adottato	<b>1,00</b>	-

### Coefficienti di esposizione solare:

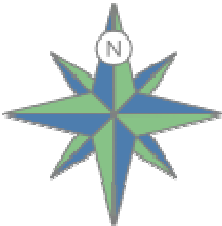
	Nord: <b>1,20</b>	
Nord-Ovest: <b>1,15</b>		Nord-Est: <b>1,20</b>
Ovest: <b>1,10</b>		Est: <b>1,15</b>
Sud-Ovest: <b>1,05</b>		Sud-Est: <b>1,10</b>
	Sud: <b>1,00</b>	

## DISPERSIONI DEI COMPONENTI

### Zona 1 - Zona climatizzata

#### Dettaglio delle dispersioni per trasmissione dei componenti

Dispersioni strutture opache:

Cod	Tipo	Descrizione elemento	U [W/m <sup>2</sup> K]	θ <sub>e</sub> [°C]	S <sub>Tot</sub> [m <sup>2</sup> ]	Φ <sub>tr</sub> [W]	% Φ <sub>Tot</sub> [%]
M1	T	Parete esterna - Pannello prefabbricato in cls	0,259	-8,2	372,58	3196	17,9
M2	U	Parete interna isolata	0,225	0,0	506,78	2277	12,7
M3	T	Porta esterna	1,171	-8,2	179,25	6251	34,9
P1	G	Pavimento controterra	0,174	-8,2	430,55	2118	11,8
S1	U	Solaio copertura locali	0,221	0,0	430,55	1907	10,7

Totale: **15748** **88,0**

Dispersioni strutture trasparenti:

Cod	Tipo	Descrizione elemento	U [W/m <sup>2</sup> K]	θ <sub>e</sub> [°C]	S <sub>Tot</sub> [m <sup>2</sup> ]	Φ <sub>tr</sub> [W]	% Φ <sub>Tot</sub> [%]
W1	T	100x200	1,200	-8,2	54,00	2142	12,0

Totale: **2142** **12,0**

#### Legenda simboli

- U Trasmittanza termica dell'elemento disperdente
- Ψ Trasmittanza termica lineica del ponte termico
- θ<sub>e</sub> Temperatura di esposizione dell'elemento
- S<sub>Tot</sub> Superficie totale su tutto l'edificio dell'elemento disperdente
- L<sub>Tot</sub> Lunghezza totale su tutto l'edificio del ponte termico
- Φ<sub>tr</sub> Potenza dispersa per trasmissione
- %Φ<sub>Tot</sub> Rapporto percentuale tra il Φ<sub>tr</sub> dell'elemento e il Φ<sub>tr</sub> totale dell'edificio

## RIASSUNTO DISPERSIONI DEI LOCALI

### Opzioni di calcolo:

Metodologia di calcolo

*Vicini presenti*

Coefficiente di sicurezza adottato

**1,00** -

### Zona 1 - Zona climatizzata fabbisogno di potenza dei locali

Loc	Descrizione	$\theta_i$ [°C]	n [1/h]	$\Phi_{tr}$ [W]	$\Phi_{ve}$ [W]	$\Phi_{rh}$ [W]	$\Phi_{hl}$ [W]	$\Phi_{hl\ sic}$ [W]
1	E0-04	20,0	0,29	6940	1017	732	8689	8689
2	E0-05	20,0	0,29	4315	625	450	5389	5389
3	E0-07	20,0	8,00	278	1849	48	2174	2174
4	E0-08	20,0	0,29	5766	373	268	6407	6407
5	E0-06	20,0	0,29	591	78	56	725	725

Totale: **17890**      **3941**      **1554**      **23385**      **23385**

**Totale Edificio: 17890      3941      1554      23385      23385**

### Legenda simboli

- $\theta_i$       Temperatura interna del locale
- n      Ricambio d'aria del locale
- $\Phi_{tr}$       Potenza dispersa per trasmissione
- $\Phi_{ve}$       Potenza dispersa per ventilazione
- $\Phi_{rh}$       Potenza dispersa per intermittenza
- $\Phi_{hl}$       Potenza totale dispersa
- $\Phi_{hl\ sic}$       Potenza totale moltiplicata per il coefficiente di sicurezza

## FABBISOGNO DI ENERGIA PRIMARIA secondo UNI/TS 11300-2 e UNI/TS 11300-4

### SERVIZIO RISCALDAMENTO (impianto aeraulico)

**Edificio : FABBRICATO STOCCAGGIO RIFIUTI – AREA OFFICINE**

Caratteristiche impianto aeraulico:

Tipo di impianto

**Ventilazione meccanica bilanciata**

Dispositivi presenti

**Recuperatore di calore**

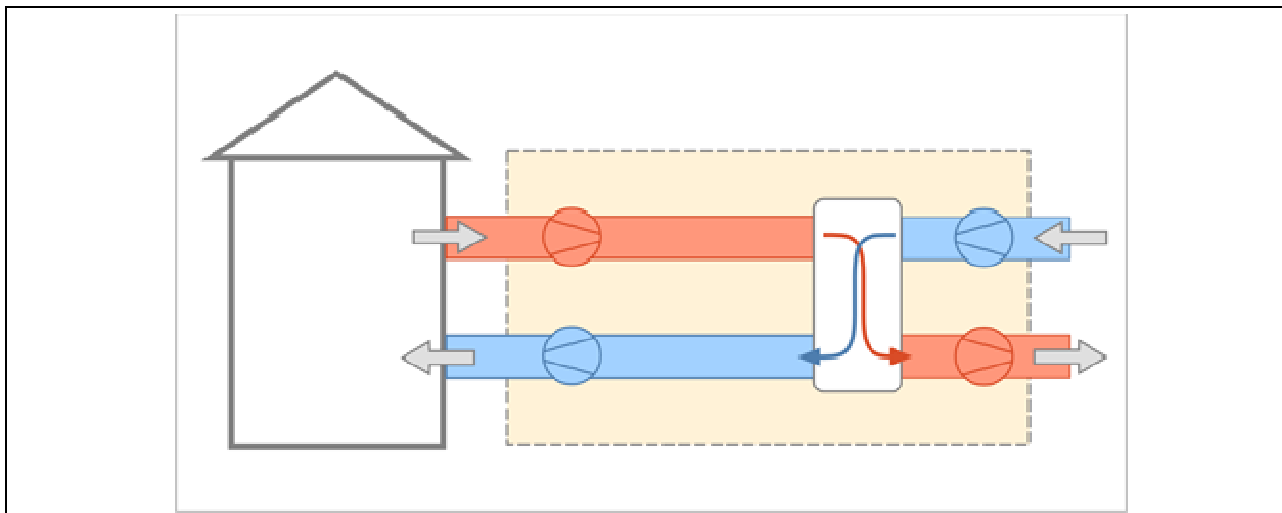

Dati per il calcolo della ventilazione meccanica effettiva:

Ricambi d'aria a 50 Pa	$n_{50}$	<b>1</b>	$h^{-1}$
Coefficiente di esposizione al vento	$e$	<b>0,10</b>	-
Coefficiente di esposizione al vento	$f$	<b>15,00</b>	-
Fattore di efficienza della regolazione	$FC_{ve,H}$	<b>1,00</b>	-
Ore di funzionamento dell'impianto	$hf$	<b>8,00</b>	-
Rendimento nominale del recuperatore	$\eta_{H_{nom}}$	<b>0,76</b>	

#### Portate dei locali

Zona	Nr.	Descrizione locale	Tipologia	$q_{ve,sup}$ [m <sup>3</sup> /h]	$q_{ve,ext}$ [m <sup>3</sup> /h]	$q_{ve,0}$ [m <sup>3</sup> /h]
1	1	E0-04	Estrazione + Immissione	450,67	450,67	450,67
1	2	E0-05	Estrazione + Immissione	276,82	276,82	276,82
1	3	E0-07	Estrazione + Immissione	819,45	819,45	819,45
1	4	E0-08	Estrazione + Immissione	165,23	165,23	165,23
1	5	E0-06	Estrazione + Immissione	34,62	34,62	34,62
Totale				<b>1746,79</b>	<b>1746,79</b>	<b>1746,79</b>

#### Caratteristiche dei condotti

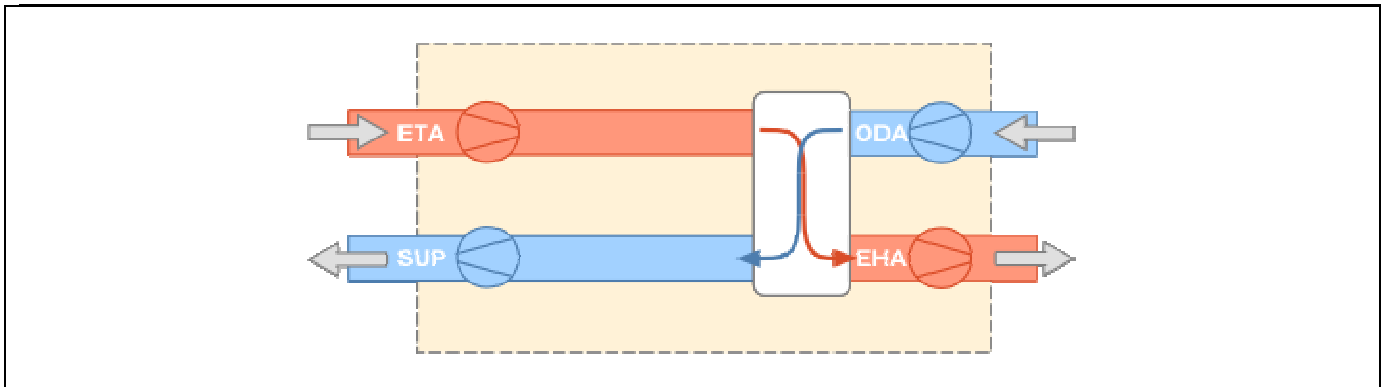

**Condotto di estrazione dagli ambienti (ETA):**

Temperatura di estrazione da ambienti **20,0** °C  
Potenza elettrica dei ventilatori **200** W  
Portata del condotto **1746,79** m<sup>3</sup>/h

**Condotto di immissione negli ambienti (SUP):**

Temperatura di immissione in ambienti **20,0** °C  
Potenza elettrica dei ventilatori **200** W  
Portata del condotto **1746,79** m<sup>3</sup>/h

**Edificio : FABBRICATO STOCCAGGIO RIFIUTI – AREA OFFICINE**

**Modalità di funzionamento**

**Circuito Riscaldamento**

Intermittenza

Regime di funzionamento **Continuo**

**SERVIZIO RISCALDAMENTO (impianto idronico)**

Rendimenti stagionali dell'impianto:

Descrizione	Simbolo	Valore	u.m.
Rendimento di emissione	$\eta_{H,e}$	<b>96,0</b>	%
Rendimento di regolazione	$\eta_{H,rg}$	<b>94,0</b>	%
Rendimento di distribuzione utenza	$\eta_{H,du}$	<b>99,0</b>	%
Rendimento di generazione (risp. a en. pr. non rinn.)	$\eta_{H,gen,p,nren}$	<b>153,6</b>	%
Rendimento di generazione (risp. a en. pr. totale)	$\eta_{H,gen,p,tot}$	<b>68,0</b>	%
Rendimento globale medio stagionale (risp. a en. pr. non rinn.)	$\eta_{H,g,p,nren}$	<b>144,0</b>	%
Rendimento globale medio stagionale (risp. a en. pr. totale)	$\eta_{H,g,p,tot}$	<b>63,8</b>	%

Dettaglio rendimenti dei singoli generatori:

Generatore	$\eta_{H,gen.ut}$ [%]	$\eta_{H,gen,p,nren}$ [%]	$\eta_{H,gen,p,tot}$ [%]
<b>Pompa di calore - secondo UNI/TS 11300-4</b>	<b>298,5</b>	<b>153,1</b>	<b>67,8</b>

Legenda simboli

$\eta_{H,gen,ut}$	Rendimento di generazione rispetto all'energia utile
$\eta_{H,gen,p,nren}$	Rendimento di generazione rispetto all'energia primaria non rinnovabile
$\eta_{H,gen,p,tot}$	Rendimento di generazione rispetto all'energia primaria totale

### Dati per circuito

#### Circuito Riscaldamento

##### Caratteristiche sottosistema di emissione:

Tipo di terminale di erogazione	<b>Bocchette in sistemi ad aria calda</b>	
Potenza nominale dei corpi scaldanti	<b>23385</b>	W
Rendimento di emissione	<b>94,0</b>	%

##### Caratteristiche sottosistema di regolazione:

Tipo	<b>Solo per singolo ambiente</b>	
Caratteristiche	<b>On off</b>	
Rendimento di regolazione	<b>94,0</b>	%

##### Caratteristiche sottosistema di distribuzione utenza:

Metodo di calcolo	<b>Semplificato</b>	
Tipo di impianto	<b>Autonomo, edificio condominiale</b>	
Posizione impianto	<b>Impianto a piano intermedio</b>	
Isolamento tubazioni	<b>Isolamento con spessori conformi alle prescrizioni del DPR n. 412/93</b>	
Fattore di correzione	<b>1,00</b>	
Rendimento di distribuzione utenza	<b>99,0</b>	%

## SOTTOSISTEMA DI GENERAZIONE

##### Dati generali:

Servizio	<b>Riscaldamento</b>		
Tipo di generatore	<b>Pompa di calore</b>		
Metodo di calcolo	<b>secondo UNI/TS 11300-4</b>		
Tipo di pompa di calore	<b>Elettrica</b>		
Temperatura di disattivazione	$\theta_{H,off}$	<b>20,0</b>	°C (per riscaldamento)
Sorgente fredda	<b>Aria esterna</b>		
Temperatura di funzionamento (cut-off)	minima	<b>-20,0</b>	°C
	massima	<b>15,5</b>	°C
Sorgente calda	<b>Aria per riscaldamento ambienti</b>		
Temperatura di funzionamento (cut-off)	minima	<b>15,0</b>	°C
	massima	<b>27,0</b>	°C
Temperatura della sorgente calda (riscaldamento)		<b>25,0</b>	°C

##### Prestazioni dichiarate:

Coefficiente di prestazione COP

Temperatura sorgente fredda $\theta_f$ [°C]	Temperatura sorgente calda $\theta_c$ [°C]		
	20	-	-
-7	<b>3,45</b>	-	-

2	<b>3,97</b>	-	-
7	<b>4,38</b>	-	-
12	<b>4,81</b>	-	-

Potenza utile Pu [kW]

Temperatura sorgente fredda $\theta_f$ [°C]	Temperatura sorgente calda $\theta_c$ [°C]		
	20	-	-
-7	<b>21,90</b>	-	-
2	<b>25,00</b>	-	-
7	<b>25,00</b>	-	-
12	<b>25,00</b>	-	-

Potenza assorbita Pass [kW]

Temperatura sorgente fredda $\theta_f$ [°C]	Temperatura sorgente calda $\theta_c$ [°C]		
	20	-	-
-7	<b>6,35</b>	-	-
2	<b>6,30</b>	-	-
7	<b>5,71</b>	-	-
12	<b>5,20</b>	-	-

Fattori correttivi della pompa di calore:

Fattore di correzione Cd **0,25** -  
Fattore minimo di modulazione Fmin **0,50** -

CR	0,0	0,1	0,2	0,3	0,4	0,5	0,6	0,7	0,8	0,9	1,0
Fc	0,75	0,80	0,85	0,90	0,95	1,00	1,00	1,00	1,00	1,00	1,00

Legenda simboli

CR Fattore di carico macchina della pompa di calore  
Fc Fattore correttivo della pompa di calore

Vettore energetico:

Tipo **Energia elettrica**

Fattore di conversione in energia primaria (rinnovabile)  $f_{p,ren}$  **0,470** -  
Fattore di conversione in energia primaria (non rinnovabile)  $f_{p,nren}$  **1,950** -  
Fattore di conversione in energia primaria  $f_p$  **2,420** -  
Fattore di emissione di CO<sub>2</sub> **0,4600** kg<sub>CO2</sub>/kWh



# FABBRICATO CENTRO VISITATORI, UFFICI E SPOGLIATOI

## ALLEGATO 1

### RELAZIONE TECNICA DI CUI AL COMMA 1 DELL'ARTICOLO 8 DEL DECRETO LEGISLATIVO 19 AGOSTO 2005, N. 192, ATTESTANTE LA RISPONDENZA ALLE PRESCRIZIONI IN MATERIA DI CONTENIMENTO DEL CONSUMO ENERGETICO DEGLI EDIFICI

#### ***Nuove costruzioni, ristrutturazioni importanti di primo livello, edifici ad energia quasi zero***

Un edificio esistente è sottoposto a ristrutturazione importante di primo livello quando l'intervento ricade nelle tipologie indicate al paragrafo 1.4.1, comma 3, lettera a) dell'Allegato 1 del decreto di cui all'articolo 4, comma 1 del decreto legislativo 192/2005.

#### **1. INFORMAZIONI GENERALI**

Comune di Cavaglià Provincia BI

Progetto per la realizzazione di (specificare il tipo di opere):

***Edificio di nuova costruzione – FABBRICATO CENTRO VISITATORI, UFFICI E SPOGLIATOI***

[ ] L'edificio (o il complesso di edifici) rientra tra quelli di proprietà pubblica o adibiti ad uso pubblico ai fini dell'articolo 5, comma 15, del decreto del Presidente della Repubblica 26 agosto 1993, n. 412 (utilizzo delle fonti rinnovabili di energia) e dell'allegato I, comma 14 del decreto legislativo.

Sito in (specificare l'ubicazione o, in alternativa, indicare che è da edificare nel terreno in cui si riportano gli estremi del censimento al Nuovo Catasto Territoriale):

***Cavaglià (BI)***

Richiesta permesso di costruire	_____	del	_____
Permesso di costruire/DIA/SCIA/CIL o CIA	_____	del	_____
Variante permesso di costruire/DIA/SCIA/CIL o CIA	_____	del	_____

Classificazione dell'edificio (o del complesso di edifici) in base alla categoria di cui all'articolo 3 del decreto del Presidente della Repubblica 26 agosto 1993, n. 412; per edifici costituiti da parti appartenenti a categorie differenti, specificare le diverse categorie):

***E.2 Edifici adibiti a uffici e assimilabili.***

## 2. FATTORI TIPOLOGICI DELL'EDIFICIO (O DEL COMPLESSO DI EDIFICI)

Gli elementi tipologici forniti, al solo scopo di supportare la presente relazione tecnica, sono i seguenti:

- Piante di ciascun piano degli edifici con orientamento e indicazione d'uso prevalente dei singoli locali.
- Prospetti e sezioni degli edifici con evidenziazione dei sistemi di protezione solare.
- Elaborati grafici relativi ad eventuali sistemi solari passivi specificatamente progettati per favorire lo sfruttamento degli apporti solari.

## 3. PARAMETRI CLIMATICI DELLA LOCALITÀ

Gradi giorno (della zona d'insediamento, determinati in base al DPR 412/93) 2657 GG

Temperatura esterna minima di progetto (secondo UNI 5364 e successivi aggiornamenti) -8,2 °C

Temperatura massima estiva di progetto dell'aria esterna secondo norma 32,0 °C

## 4. DATI TECNICI E COSTRUTTIVI DELL'EDIFICIO (O DEL COMPLESSO DI EDIFICI) E DELLE RELATIVE STRUTTURE

### a) Condizionamento invernale

Descrizione	V [m <sup>3</sup> ]	S [m <sup>2</sup> ]	S/V [1/m]	Su [m <sup>2</sup> ]	θ <sub>int</sub> [°C]	φ <sub>int</sub> [%]
FABBRICATO CENTRO VISITATORI, UFFICI E SPOGLIATOI	10523,7 1	4019,04	0,38	1982,77	20,0	65,0

Presenza sistema di contabilizzazione del calore:

### b) Condizionamento estivo

Descrizione	V [m <sup>3</sup> ]	S [m <sup>2</sup> ]	S/V [1/m]	Su [m <sup>2</sup> ]	θ <sub>int</sub> [°C]	φ <sub>int</sub> [%]
FABBRICATO CENTRO VISITATORI, UFFICI E SPOGLIATOI	10523,7 1	4019,04	0,38	1982,77	26,0	52,3

Presenza sistema di contabilizzazione del calore:

- V Volume delle parti di edificio abitabili o agibili al lordo delle strutture che li delimitano
- S Superficie esterna che delimita il volume
- S/V Rapporto di forma dell'edificio
- Su Superficie utile dell'edificio
- θ<sub>int</sub> Valore di progetto della temperatura interna
- φ<sub>int</sub> Valore di progetto dell'umidità relativa interna

### c) Informazioni generali e prescrizioni

Livello di automazione per il controllo la regolazione e la gestione delle tecnologie dell'edificio e degli impianti termici (BACS, minimo classe B secondo UNI EN 15232)

**Minimo Classe B - si vedano i relativi parametri riportati sulla tabella 1 della norma UNI EN 15232**

Adozione di materiali ad elevata riflettanza solare per le coperture:

Motivazione che hanno portato al non utilizzo dei materiali riflettenti:

***Non necessari al superamento delle verifiche di legge e non economicamente vantaggiosi***

---

Adozione di tecnologie di climatizzazione passiva per le coperture:

Motivazione che hanno portato al non utilizzo:

***Copertura verde***

---

Adozione di sistemi di contabilizzazione diretta del calore, del freddo e dell'ACS:

Descrizione dei sistemi utilizzati o motivazioni che hanno portato al non utilizzo:

***Non necessari in quanto impianto termoautonomo***

---

Utilizzazione di fonti di energia rinnovabili per la copertura dei consumi di calore, di elettricità e per il raffrescamento secondo i principi minimi di integrazione, le modalità e le decorrenze di cui all'allegato 3, del decreto legislativo 3 marzo 2011, n. 28.

Descrizione e percentuali di copertura:

***Pompa di calore per il riscaldamento e raffrescamento ambiente nel rispetto della normativa vigente.***

***Autoproduzione di energia elettrica all'interno del sito.***

---

Adozione sistemi di regolazione automatica della temperatura ambiente singoli locali o nelle zone termiche servite da impianti di climatizzazione invernale:

Adozione sistemi di compensazione climatica nella regolazione automatica della temperatura ambiente singoli locali o nelle zone termiche servite da impianti di climatizzazione invernale:

Motivazioni che hanno portato al non utilizzo:

---

Valutazione sull'efficacia dei sistemi schermanti delle superfici vetrate sia esterni che interni presenti:

***Serramenti doppio vetro basso emissivo. Su tutti i serramenti dovranno essere installate Tendaggi interni come indicato nelle tabelle serramenti allegate.***

---

## 5. DATI RELATIVI AGLI IMPIANTI

### 5.1 Impianti termici

Impianto tecnologico destinato ai servizi di climatizzazione invernale e/o estiva e/o produzione di acqua calda sanitaria, indipendentemente dal vettore energetico utilizzato.

#### a) Descrizione impianto

Tipologia

**Impianto termico autonomo destinato al riscaldamento/raffrescamento degli ambienti, nonchè alla produzione di acqua calda sanitaria.**

Sistemi di generazione

**Pompa di calore aria/acqua per riscaldamento ambiente e raffrescamento. Bollitore in pompa di calore per la produzione di acqua calda sanitaria.**

Sistemi di termoregolazione

**Centralina climatica per la regolazione della temperatura di mandata.**

Sistemi di contabilizzazione dell'energia termica

**Assenti.**

Sistemi di distribuzione del vettore termico

**Distribuzione a pettine per con stacco di piano.**

Sistemi di ventilazione forzata: tipologie

**Impianto di ventilazione meccanica centralizzato con unità di trattamento aria dotata di Pre-riscaldamento e pre-raffrescamento dell'aria immessa.**

Sistemi di accumulo termico: tipologie

**Serbatoio di accumulo inerziale sul circuito alimentato dal refrigeratore.**

Sistemi di produzione e di distribuzione dell'acqua calda sanitaria

**Bollitore in pompa di calore per la produzione di acqua calda sanitaria.**

Trattamento di condizionamento chimico per l'acqua, norma UNI 8065:

Presenza di un filtro di sicurezza:

#### b) Specifiche dei generatori di energia

Installazione di un contatore del volume di acqua calda sanitaria:

Installazione di un contatore del volume di acqua di reintegro dell'impianto:

Zona	<b>FABBRICATO CENTRO VISITATORI, UFFICI E SPOGLIATOI</b>	Quantità	<b>1</b>
Servizio	<b>Riscaldamento</b>	Fluido termovettore	<b>Acqua</b>
Tipo di generatore	<b>Pompa di calore</b>	Combustibile	<b>Energia elettrica</b>
Tipo sorgente fredda	<b>Aria esterna</b>		
Potenza termica utile in riscaldamento	<b>115,0</b>	kW	
Coefficiente di prestazione (COP)	<b>4,14</b>		

Temperature di riferimento:

Sorgente fredda 7,0 °C      Sorgente calda 35,0 °C

Zona FABBRICATO CENTRO VISITATORI, UFFICI E SPOGLIATOI      Quantità 1  
 Servizio Acqua calda sanitaria      Fluido termovettore Acqua  
 Tipo di generatore Pompa di calore      Combustibile Energia elettrica  
 Tipo sorgente fredda Aria esterna

Potenza termica utile in riscaldamento 1,9 kW

Coefficiente di prestazione (COP) 5,51

Temperature di riferimento:

Sorgente fredda 7,0 °C      Sorgente calda 35,0 °C

Zona FABBRICATO CENTRO VISITATORI, UFFICI E SPOGLIATOI      Quantità 1  
 Servizio Raffrescamento      Fluido termovettore Aria  
 Tipo di generatore Pompa di calore      Combustibile Energia elettrica  
 Tipo sorgente fredda Acqua

Potenza termica utile in raffrescamento 100,0 kW

Indice di efficienza energetica (EER) 3,17

Temperature di riferimento:

Sorgente fredda 7,0 °C      Sorgente calda 32,0 °C

**c) Specifiche relative ai sistemi di regolazione dell'impianto termico**

Tipo di conduzione prevista  continua con attenuazione notturna       intermittente

Tipo di conduzione estiva prevista:

Continua con attenuazione notturna

Regolatori climatici delle singole zone o unità immobiliari

Descrizione sintetica delle funzioni	Numero di apparecchi	Numero di livelli di programmazione della temperatura nelle 24 ore
	<u>1</u>	<u>2</u>

Dispositivi per la regolazione automatica della temperatura ambiente nei singoli locali o nelle singole zone, ciascuna avente caratteristiche di uso ed esposizioni uniformi.

Descrizione sintetica dei dispositivi	Numero di apparecchi
<u>Valvole termostatiche sui radiatori</u>	<u>10</u>
<u>Sonda di temperatura sui ventilconvettori</u>	<u>53</u>

**e) Terminali di erogazione dell'energia termica**

Tipo di terminali	Numero di apparecchi
<u>ventilconvettori</u>	<u>53</u>

**g) Sistemi di trattamento dell'acqua (tipo di trattamento)**

Riempimento dell'impianto con adeguato condizionante chimico

**h) Specifiche dell'isolamento termico della rete di distribuzione**

Descrizione della rete	Tipologia di isolante	$\lambda_{is}$ [W/mK]	$Sp_{is}$ [mm]
<i>Distribuzione impianto di riscaldamento</i>	<i>Materiali espansi organici a cella chiusa</i>	<i>0,040</i>	<i>40</i>
<i>Distribuzione ACS</i>	<i>Materiali espansi organici a cella chiusa</i>	<i>0,040</i>	<i>40</i>

$\lambda_{is}$  Conduttività termica del materiale isolante

$Sp_{is}$  Spessore del materiale isolante

**j) Schemi funzionali degli impianti termici**

*Si vedano allegati alla presente relazione*

---

## 6. PRINCIPALI RISULTATI DEI CALCOLI

Edificio: **FABBRICATO CENTRO VISITATORI, UFFICI E SPOGLIATOI**

- [X] Si dichiara che l'edificio oggetto della presente relazione può essere definito "edificio ad energia quasi zero" in quanto sono contemporaneamente rispettati:
- Tutti i requisiti previsti dalla lettera b), del comma 2, del paragrafo 3.3 del decreto di cui all'articolo 4, comma 1 del decreto legislativo 192/2005, secondo i valori vigenti dal 1° gennaio 2019 per gli edifici pubblici e dal 1° gennaio 2021 per tutti gli altri edifici;
  - Gli obblighi di integrazione delle fonti rinnovabili nel rispetto dei principi minimi di cui all'allegato 3, paragrafo 1, lettera c), del decreto legislativo 3 marzo 2011, n.28.

### a) Involucro edilizio e ricambi d'aria

Caratteristiche termiche dei componenti opachi dell'involucro edilizio

Cod.	Descrizione	Trasmittanza U [W/m <sup>2</sup> K]	Trasmittanza media [W/m <sup>2</sup> K]
<b>M1</b>	<b>Parete esterna</b>	<b>0,239</b>	<b>0,239</b>
<b>P1</b>	<b>Solaio</b>	<b>0,240</b>	<b>0,240</b>
<b>S1</b>	<b>Copertura piana pensile</b>	<b>0,180</b>	<b>0,180</b>

Caratteristiche igrometriche dei componenti opachi dell'involucro edilizio

Cod.	Descrizione	Condensa superficiale	Condensa interstiziale
<b>M1</b>	<b>Parete esterna</b>	<b>Positiva</b>	<b>Positiva</b>
<b>P1</b>	<b>Solaio</b>	<b>Positiva</b>	<b>Positiva</b>
<b>S1</b>	<b>Copertura piana pensile</b>	<b>Positiva</b>	<b>Positiva</b>

Caratteristiche di massa superficiale Ms e trasmittanza periodica YIE dei componenti opachi

Cod.	Descrizione	Ms [kg/m <sup>2</sup> ]	YIE [W/m <sup>2</sup> K]
<b>M1</b>	<b>Parete esterna</b>	<b>250</b>	<b>0,023</b>
<b>S1</b>	<b>Copertura piana pensile</b>	<b>2344</b>	<b>0,000</b>

Caratteristiche termiche dei componenti finestrati

Cod.	Descrizione	Trasmittanza infisso U <sub>w</sub> [W/m <sup>2</sup> K]	Trasmittanza vetro U <sub>g</sub> [W/m <sup>2</sup> K]
<b>W1</b>	<b>Facciata pt</b>	<b>1,200</b>	<b>1,000</b>
<b>W2</b>	<b>Facciata p1</b>	<b>1,200</b>	<b>1,000</b>
<b>W3</b>	<b>Facciata px</b>	<b>1,200</b>	<b>1,000</b>

Numero di ricambi d'aria (media nelle 24 ore) – specificare per le diverse zone

N.	Descrizione	Valore di progetto [vol/h]	Valore medio 24 ore [vol/h]
<b>1</b>	<b>piano terra</b>	<b>4,50</b>	<b>4,34</b>
<b>2</b>	<b>piano primo</b>	<b>2,01</b>	<b>2,01</b>
<b>3</b>	<b>piano secondo</b>	<b>0,90</b>	<b>0,90</b>
<b>4</b>	<b>piano terzo</b>	<b>2,23</b>	<b>2,23</b>

Portata d'aria di ricambio (solo nei casi di ventilazione meccanica controllata)

Q.tà	Portata G [m <sup>3</sup> /h]	Portata G <sub>R</sub> [m <sup>3</sup> /h]	η <sub>T</sub> [%]
<b>1</b>	<b>20400</b>	<b>20400</b>	<b>76,0</b>

G Portata d'aria di ricambio per ventilazione meccanica controllata

G<sub>R</sub> Portata dell'aria circolante attraverso apparecchiature di recupero del calore disperso

η<sub>T</sub> Rendimento termico delle apparecchiature di recupero del calore disperso

**b) Indici di prestazione energetica per la climatizzazione invernale ed estiva, per la produzione di acqua calda sanitaria, per la ventilazione e l'illuminazione**

Determinazione dei seguenti indici di prestazione energetica, espressi in kWh/m<sup>2</sup> anno, così come definite al paragrafo 3.3 dell'Allegato 1 del decreto di cui all'articolo 4, comma 1 del decreto legislativo 192/2005, rendimenti e parametri che ne caratterizzano l'efficienza energetica:

Metodo di calcolo utilizzato (indicazione obbligatoria)

**UNI/TS 11300 e norme correlate**

**Coefficiente medio globale di scambio termico per trasmissione per unità di superficie disperdente (UNI EN ISO 13789)**

piano terra

Superficie disperdente S	<b>2169,18</b>	m <sup>2</sup>
Valore di progetto H' <sub>T</sub>	<b>0,42</b>	W/m <sup>2</sup> K
Valore limite (Tabella 10, appendice A) H' <sub>T,L</sub>	<b>0,55</b>	W/m <sup>2</sup> K
Verifica (positiva / negativa)	<b>Positiva</b>	

piano primo

Superficie disperdente S	<b>810,72</b>	m <sup>2</sup>
Valore di progetto H' <sub>T</sub>	<b>0,56</b>	W/m <sup>2</sup> K
Valore limite (Tabella 10, appendice A) H' <sub>T,L</sub>	<b>0,75</b>	W/m <sup>2</sup> K
Verifica (positiva / negativa)	<b>Positiva</b>	

piano secondo

Superficie disperdente S	<b>592,67</b>	m <sup>2</sup>
Valore di progetto H' <sub>T</sub>	<b>0,52</b>	W/m <sup>2</sup> K
Valore limite (Tabella 10, appendice A) H' <sub>T,L</sub>	<b>0,75</b>	W/m <sup>2</sup> K
Verifica (positiva / negativa)	<b>Positiva</b>	

piano terzo

Superficie disperdente S	<b>446,47</b>	m <sup>2</sup>
Valore di progetto H' <sub>T</sub>	<b>0,43</b>	W/m <sup>2</sup> K
Valore limite (Tabella 10, appendice A) H' <sub>T,L</sub>	<b>0,55</b>	W/m <sup>2</sup> K
Verifica (positiva / negativa)	<b>Positiva</b>	

**Area solare equivalente estiva per unità di superficie utile**

piano terra

Superficie utile A <sub>sup utile</sub>	<b>857,72</b>	m <sup>2</sup>
Valore di progetto A <sub>sol,est</sub> /A <sub>sup utile</sub>	<b>0,035</b>	
Valore limite (Tab. 11, appendice A) (A <sub>sol,est</sub> /A <sub>sup utile</sub> ) <sub>limite</sub>	<b>0,040</b>	
Verifica (positiva / negativa)	<b>Positiva</b>	

piano primo

Superficie utile A <sub>sup utile</sub>	<b>586,94</b>	m <sup>2</sup>
Valore di progetto A <sub>sol,est</sub> /A <sub>sup utile</sub>	<b>0,029</b>	
Valore limite (Tab. 11, appendice A) (A <sub>sol,est</sub> /A <sub>sup utile</sub> ) <sub>limite</sub>	<b>0,040</b>	
Verifica (positiva / negativa)	<b>Positiva</b>	

piano secondo



Superficie utile $A_{\text{sup utile}}$	<b>367,13</b>	$\text{m}^2$
Valore di progetto $A_{\text{sol,est}}/A_{\text{sup utile}}$	<b>0,029</b>	
Valore limite (Tab. 11, appendice A) $(A_{\text{sol,est}}/A_{\text{sup utile}})_{\text{limite}}$	<b>0,040</b>	
Verifica (positiva / negativa)	<b>Positiva</b>	

piano terzo

Superficie utile $A_{\text{sup utile}}$	<b>170,98</b>	$\text{m}^2$
Valore di progetto $A_{\text{sol,est}}/A_{\text{sup utile}}$	<b>0,032</b>	
Valore limite (Tab. 11, appendice A) $(A_{\text{sol,est}}/A_{\text{sup utile}})_{\text{limite}}$	<b>0,040</b>	
Verifica (positiva / negativa)	<b>Positiva</b>	

**Indice di prestazione termica utile per la climatizzazione invernale dell'edificio**

Valore di progetto $EP_{\text{H,nd}}$	<b>134,27</b>	$\text{kWh}/\text{m}^2$
Valore limite $EP_{\text{H,nd,limite}}$	<b>144,04</b>	$\text{kWh}/\text{m}^2$
Verifica (positiva / negativa)	<b>Positiva</b>	

**Indice di prestazione termica utile per la climatizzazione estiva dell'edificio**

Valore di progetto $EP_{\text{C,nd}}$	<b>32,92</b>	$\text{kWh}/\text{m}^2$
Valore limite $EP_{\text{C,nd,limite}}$	<b>62,33</b>	$\text{kWh}/\text{m}^2$
Verifica (positiva / negativa)	<b>Positiva</b>	

**Indice della prestazione energetica globale dell'edificio (Energia primaria)**

Prestazione energetica per riscaldamento $EP_{\text{H}}$	<b>86,51</b>	$\text{kWh}/\text{m}^2$
Prestazione energetica per acqua sanitaria $EP_{\text{W}}$	<b>3,57</b>	$\text{kWh}/\text{m}^2$
Prestazione energetica per raffrescamento $EP_{\text{C}}$	<b>55,13</b>	$\text{kWh}/\text{m}^2$
Prestazione energetica per ventilazione $EP_{\text{V}}$	<b>1,43</b>	$\text{kWh}/\text{m}^2$
Valore di progetto $EP_{\text{gl,tot}}$	<b>146,64</b>	$\text{kWh}/\text{m}^2$
Valore limite $EP_{\text{gl,tot,limite}}$	<b>295,94</b>	$\text{kWh}/\text{m}^2$
Verifica (positiva / negativa)	<b>Positiva</b>	

**Indice della prestazione energetica globale dell'edificio (Energia primaria non rinnovabile)**

Valore di progetto $EP_{\text{gl,nr}}$	<b>92,21</b>	$\text{kWh}/\text{m}^2$
--	--------------	-------------------------

**b.1) Efficienze medie stagionali degli impianti**

Descrizione	Servizi	$\eta_{\text{g}}$ [%]	$\eta_{\text{g,amm}}$ [%]	Verifica
<b>Centralizzato</b>	<b>Riscaldamento</b>	<b>159,4</b>	<b>120,9</b>	<b>Positiva</b>
<b>Centralizzato</b>	<b>Acqua calda sanitaria</b>	<b>64,1</b>	<b>44,6</b>	<b>Positiva</b>
<b>Centralizzato</b>	<b>Raffrescamento</b>	<b>77,0</b>	<b>64,0</b>	<b>Positiva</b>

**c) Impianti fonti rinnovabili per la produzione di acqua calda sanitaria**

Percentuale di copertura del fabbisogno annuo	<b>56,9</b>	%
Percentuale minima di copertura prevista	<b>50,0</b>	%
Verifica (positiva / negativa)	<b>Positiva</b>	

(verifica secondo D.Lgs. 3 marzo 2011, n.28 - Allegato 3)

**Consuntivo energia**

Energia consegnata o fornita ( $E_{del}$ )	<u>69757</u>	kWh
Energia rinnovabile ( $E_{gl,ren}$ )	<u>42,51</u>	kWh/m <sup>2</sup>
Fabbisogno annuo globale di energia primaria ( $E_{gl,tot}$ )	<u>112,27</u>	kWh/m <sup>2</sup>

**e) Copertura da fonti rinnovabili**

Percentuale da fonte rinnovabile	<u>56,6</u>	%
Percentuale minima di copertura prevista	<u>50,0</u>	%
Verifica (positiva / negativa)	<u>Positiva</u>	

(verifica secondo D.Lgs. 3 marzo 2011, n.28 - Allegato 3, p. 1)

***Pompa di calore per il riscaldamento e raffrescamento ambiente nel rispetto della normativa vigente.***

***Autoproduzione di energia elettrica all'interno del sito.***

## 8. DOCUMENTAZIONE ALLEGATA

- Piante di ciascun piano degli edifici con orientamento e indicazione d'uso prevalente dei singoli locali e definizione degli elementi costruttivi.  
N. \_\_\_\_\_ Rif.: \_\_\_\_\_
- Prospetti e sezioni degli edifici con evidenziazione dei sistemi fissi di protezione solare e definizione degli elementi costruttivi.  
N. \_\_\_\_\_ Rif.: \_\_\_\_\_
- Elaborati grafici relativi ad eventuali sistemi solari passivi specificatamente progettati per favorire lo sfruttamento degli apporti solari.  
N. \_\_\_\_\_ Rif.: \_\_\_\_\_
- Schemi funzionali degli impianti contenenti gli elementi di cui all'analogica voce del paragrafo "Dati relativi agli impianti".  
N. \_\_\_\_\_ Rif.: \_\_\_\_\_
- Tabelle con indicazione delle caratteristiche termiche, termoigrometriche e della massa efficace dei componenti opachi dell'involucro edilizio con verifica dell'assenza di rischio di formazione di muffe e di condensazioni interstiziali.  
N. **03** \_\_\_\_\_ Rif.: **Vedi tabelle componenti opache** \_\_\_\_\_
- Tabelle con indicazione delle caratteristiche termiche dei componenti finestrati dell'involucro edilizio e della loro permeabilità all'aria.  
N. **03** \_\_\_\_\_ Rif.: **Vedi tabella componenti finestrate** \_\_\_\_\_
- Tabelle indicanti i provvedimenti ed i calcoli per l'attenuazione dei ponti termici.  
N. \_\_\_\_\_ Rif.: \_\_\_\_\_
- Schede con indicazione della valutazione della fattibilità tecnica, ambientale ed economica per l'inserimento di sistemi alternativi ad alta efficienza.  
N. \_\_\_\_\_ Rif.: \_\_\_\_\_
- Altri allegati.  
N. \_\_\_\_\_ Rif.: \_\_\_\_\_

IL PRESENTE DOCUMENTO POTREBBE ESSERE OGGETTO DI SUCCESSIVE MODIFICHE/INTEGRAZIONI.

## **DATI PROGETTO ED IMPOSTAZIONI DI CALCOLO**

### **Dati generali**

Destinazione d'uso prevalente (DPR 412/93)	<b><i>E.2 Edifici adibiti a uffici e assimilabili.</i></b>
Edificio pubblico o ad uso pubblico	<b><i>No</i></b>
Edificio situato in un centro storico	<b><i>No</i></b>
Tipologia di calcolo	<b><i>Calcolo regolamentare (valutazione A1/A2)</i></b>

### **Opzioni lavoro**

Ponti termici	<b><i>Calcolo analitico</i></b>
Resistenze liminari	<b><i>Appendice A UNI EN ISO 6946</i></b>
Serre / locali non climatizzati	<b><i>Calcolo semplificato</i></b>
Capacità termica	<b><i>Calcolo semplificato</i></b>
Ombreggiamenti	<b><i>Calcolo automatico</i></b>
Radiazione solare	<b><i>Calcolo con angolo di Azimut</i></b>

### **Opzioni di calcolo**

Regime normativo	<b><i>UNI/TS 11300-4 e 5:2016</i></b>
Rendimento globale medio stagionale	<b><i>FAQ ministeriali (agosto 2016)</i></b>
Verifica di condensa interstiziale	<b><i>UNI EN ISO 13788</i></b>

## DATI CLIMATICI DELLA LOCALITÀ

### Caratteristiche geografiche

Località	<b>Cavaglià</b>		
Provincia	<b>Biella</b>		
Altitudine s.l.m.			<b>271</b> m
Latitudine nord	<b>45° 24'</b>	Longitudine est	<b>8° 5'</b>
Gradi giorno DPR 412/93			<b>2657</b>
Zona climatica			<b>E</b>

### Località di riferimento

per dati invernali	<b>Biella</b>
per dati estivi	<b>Vercelli</b>

### Stazioni di rilevazione

per la temperatura	<b>Massazza</b>
per l'irradiazione	<b>Massazza</b>
per il vento	<b>Massazza</b>

### Caratteristiche del vento

Regione di vento:	<b>A</b>
Direzione prevalente	<b>Non definito</b>
Distanza dal mare	<b>&gt; 40</b> km
Velocità media del vento	<b>1,6</b> m/s
Velocità massima del vento	<b>3,2</b> m/s

### Dati invernali

Temperatura esterna di progetto	<b>-8,2</b> °C
Stagione di riscaldamento convenzionale	dal <b>15 ottobre</b> al <b>15 aprile</b>

### Dati estivi

Temperatura esterna bulbo asciutto	<b>32,0</b> °C
Temperatura esterna bulbo umido	<b>24,5</b> °C
Umidità relativa	<b>55,0</b> %
Escursione termica giornaliera	<b>11</b> °C

### Temperature esterne medie mensili

Descrizione	u.m.	Gen	Feb	Mar	Apr	Mag	Giu	Lug	Ago	Set	Ott	Nov	Dic
Temperatura	°C	1,3	2,9	8,1	11,9	16,9	20,7	22,2	21,3	16,4	11,9	5,5	1,1

### Irradiazione solare media mensile

Esposizione	u.m.	Gen	Feb	Mar	Apr	Mag	Giu	Lug	Ago	Set	Ott	Nov	Dic
Nord	MJ/m <sup>2</sup>	1,7	2,6	3,9	5,3	8,0	10,1	9,7	7,2	4,5	2,9	1,6	1,2
Nord-Est	MJ/m <sup>2</sup>	1,9	3,2	5,7	7,6	10,9	13,1	12,9	10,4	6,4	3,6	1,8	1,3
Est	MJ/m <sup>2</sup>	3,8	5,7	9,3	10,1	13,5	15,4	15,5	13,5	9,0	6,0	3,3	2,7
Sud-Est	MJ/m <sup>2</sup>	6,5	8,2	11,6	10,7	12,6	13,4	13,9	13,5	10,3	8,0	5,2	4,8
Sud	MJ/m <sup>2</sup>	8,2	9,8	12,3	9,7	10,3	10,6	11,1	11,6	10,1	9,1	6,4	6,2
Sud-Ovest	MJ/m <sup>2</sup>	6,5	8,2	11,6	10,7	12,6	13,4	13,9	13,5	10,3	8,0	5,2	4,8
Ovest	MJ/m <sup>2</sup>	3,8	5,7	9,3	10,1	13,5	15,4	15,5	13,5	9,0	6,0	3,3	2,7
Nord-Ovest	MJ/m <sup>2</sup>	1,9	3,2	5,7	7,6	10,9	13,1	12,9	10,4	6,4	3,6	1,8	1,3
Orizz. Diffusa	MJ/m <sup>2</sup>	2,5	3,8	5,3	7,0	8,3	9,3	9,2	8,3	6,4	4,1	2,4	1,8
Orizz. Diretta	MJ/m <sup>2</sup>	2,2	3,7	7,4	7,9	12,2	14,5	14,6	11,8	6,6	4,0	1,9	1,5

Irradianza sul piano orizzontale nel mese di massima insolazione: **275** W/m<sup>2</sup>

**CARATTERISTICHE TERMICHE E IGROMETRICHE DEI COMPONENTI OPACHI**  
secondo UNI EN 12831 - UNI EN ISO 6946 - UNI EN ISO 13370

**Descrizione della struttura:** *Parete esterna*

**Codice:** *M1*

Trasmittanza termica	<b>0,241</b>	W/m <sup>2</sup> K
Spessore	<b>416</b>	mm
Temperatura esterna (calcolo potenza invernale)	<b>-8,2</b>	°C
Permeanza	<b>60,976</b>	10 <sup>-12</sup> kg/sm <sup>2</sup> Pa
Massa superficiale (con intonaci)	<b>278</b>	kg/m <sup>2</sup>
Massa superficiale (senza intonaci)	<b>250</b>	kg/m <sup>2</sup>
Trasmittanza periodica	<b>0,023</b>	W/m <sup>2</sup> K
Fattore attenuazione	<b>0,094</b>	-
Sfasamento onda termica	<b>-13,9</b>	h

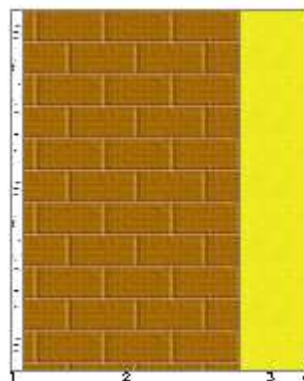

**Stratigrafia:**

N.	Descrizione strato	s	Cond.	R	M.V.	C.T.	R.V.
-	Resistenza superficiale interna	-	-	0,130	-	-	-
1	Intonaco di cemento e sabbia	15,00	1,0000	0,015	1800	1,00	10
2	POROTON	300,00	0,2700	1,111	800	0,84	10
3	Pannello in lana di roccia	100,00	0,0350	2,857	100	1,03	1
4	Intonaco plastico per cappotto	1,00	0,3000	0,003	1300	0,84	30
-	Resistenza superficiale esterna	-	-	0,040	-	-	-

**Legenda simboli**

s	Spessore	mm
Cond.	Conduktività termica, comprensiva di eventuali coefficienti correttivi	W/mK
R	Resistenza termica	m <sup>2</sup> K/W
M.V.	Massa volumica	kg/m <sup>3</sup>
C.T.	Capacità termica specifica	kJ/kgK
R.V.	Fattore di resistenza alla diffusione del vapore in capo asciutto	-

## Caratteristiche igrometriche dei componenti opachi secondo UNI EN ISO 13788

**Descrizione della struttura:** *Parete esterna*

**Codice:** *M1*

- La struttura non è soggetta a fenomeni di condensa superficiale.
- La struttura non è soggetta a fenomeni di condensa interstiziale.
- La struttura è soggetta a fenomeni di condensa interstiziale, ma la quantità è rievaporabile durante la stagione estiva.

### **Condizioni al contorno**

Temperature e umidità relativa esterne variabili, medie mensili

Temperatura interna nel periodo di riscaldamento **20,0** °C

Criterio per l'aumento dell'umidità interna **Classe di concentrazione del vapore ( 0,006 kg/m<sup>3</sup>)**

### **Verifica criticità di condensa superficiale**

Verifica condensa superficiale ( $f_{RST,max} \leq f_{RST}$ ) **Positiva**

Mese critico **novembre**

Fattore di temperatura del mese critico  $f_{RST,max}$  **0,715**

Fattore di temperatura del componente  $f_{RST}$  **0,942**

Umidità relativa superficiale accettabile **80** %

### **Verifica del rischio di condensa interstiziale (secondo UNI EN ISO 13788)**

Non si verifica formazione di condensa interstiziale nella struttura durante tutto l'arco dell'anno.

**CARATTERISTICHE TERMICHE E IGROMETRICHE DEI COMPONENTI OPACHI**  
secondo UNI EN 12831 - UNI EN ISO 6946 - UNI EN ISO 13370

**Descrizione della struttura: *Solaio***

**Codice: *P1***

Trasmittanza termica	<b>0,240</b>	W/m <sup>2</sup> K
Spessore	<b>745</b>	mm
Temperatura esterna (calcolo potenza invernale)	<b>0,0</b>	°C
Permeanza	<b>0,002</b>	10 <sup>-12</sup> kg/sm <sup>2</sup> Pa
Massa superficiale (con intonaci)	<b>1352</b>	kg/m <sup>2</sup>
Massa superficiale (senza intonaci)	<b>1325</b>	kg/m <sup>2</sup>
Trasmittanza periodica	<b>0,003</b>	W/m <sup>2</sup> K
Fattore attenuazione	<b>0,011</b>	-
Sfasamento onda termica	<b>-20,4</b>	h

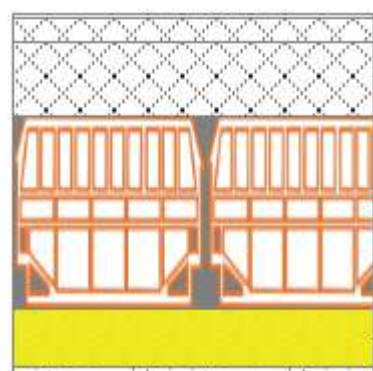

**Stratigrafia:**

N.	Descrizione strato	s	Cond.	R	M.V.	C.T.	R.V.
-	Resistenza superficiale interna	-	-	0,170	-	-	-
1	Piastrelle in ceramica (piastrelle)	10,00	1,3000	0,008	2300	0,84	9999999
2	Sottofondo di cemento magro	50,00	0,9000	0,056	1800	0,88	30
3	C.l.s. di argilla espansa sottofondi non aerati a struttura chiuso	150,00	1,0800	0,139	1600	1,00	96
4	Soletta in c.l.s. armato (interno)	400,00	2,1500	0,186	2400	0,88	100
5	Pannello in lana di roccia	120,00	0,0350	3,429	100	1,03	1
6	Intonaco di cemento e sabbia	15,00	1,0000	0,015	1800	1,00	10
-	Resistenza superficiale esterna	-	-	0,170	-	-	-

Legenda simboli

s	Spessore	mm
Cond.	Conduttività termica, comprensiva di eventuali coefficienti correttivi	W/mK
R	Resistenza termica	m <sup>2</sup> K/W
M.V.	Massa volumica	kg/m <sup>3</sup>
C.T.	Capacità termica specifica	kJ/kgK
R.V.	Fattore di resistenza alla diffusione del vapore in capo asciutto	-



## Caratteristiche igrometriche dei componenti opachi secondo UNI EN ISO 13788

**Descrizione della struttura:** *Solaio*

**Codice:** *P1*

- La struttura non è soggetta a fenomeni di condensa superficiale.
- La struttura non è soggetta a fenomeni di condensa interstiziale.
- La struttura è soggetta a fenomeni di condensa interstiziale, ma la quantità è rievaporabile durante la stagione estiva.

### **Condizioni al contorno**

Temperature e umidità relativa esterne variabili, medie mensili

Temperatura interna nel periodo di riscaldamento **20,0** °C

Criterio per l'aumento dell'umidità interna **Classe di concentrazione del vapore ( 0,006 kg/m<sup>3</sup>)**

### **Verifica criticità di condensa superficiale**

Verifica condensa superficiale ( $f_{RST,max} \leq f_{RST}$ ) **Positiva**

Mese critico **novembre**

Fattore di temperatura del mese critico  $f_{RST,max}$  **0,598**

Fattore di temperatura del componente  $f_{RST}$  **0,942**

Umidità relativa superficiale accettabile **80** %

### **Verifica del rischio di condensa interstiziale (secondo UNI EN ISO 13788)**

Non si verifica formazione di condensa interstiziale nella struttura durante tutto l'arco dell'anno.

**CARATTERISTICHE TERMICHE E IGROMETRICHE DEI COMPONENTI OPACHI**  
secondo UNI EN 12831 - UNI EN ISO 6946 - UNI EN ISO 13370

**Descrizione della struttura: Copertura verde**

**Codice: S1**

Trasmittanza termica	<b>0,181</b>	W/m <sup>2</sup> K
Spessore	<b>1274</b>	mm
Temperatura esterna (calcolo potenza invernale)	<b>-8,2</b>	°C
Permeanza	<b>0,255</b>	10 <sup>-12</sup> kg/sm <sup>2</sup> Pa
Massa superficiale (con intonaci)	<b>2344</b>	kg/m <sup>2</sup>
Massa superficiale (senza intonaci)	<b>2344</b>	kg/m <sup>2</sup>
Trasmittanza periodica	<b>0,000</b>	W/m <sup>2</sup> K
Fattore attenuazione	<b>0,000</b>	-
Sfasamento onda termica	<b>-11,4</b>	h

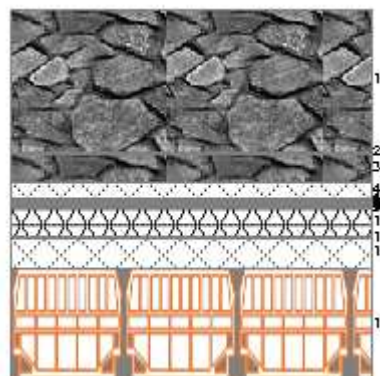

**Stratigrafia:**

N.	Descrizione strato	s	Cond.	R	M.V.	C.T.	R.V.
-	Resistenza superficiale esterna	-	-	0,040	-	-	-
1	Sabbia e ghiaia	500,00	2,0000	0,250	1950	1,05	50
2	Tessuto non tessuto	2,00	0,0500	0,040	1	2,10	200
3	Argilla espansa sfusa granuli 3-25 mm (um. 1%)	100,00	0,1200	0,833	450	1,00	3
4	Massetto ripartitore in calcestruzzo con rete	60,00	1,4900	0,040	2200	0,88	70
5	Barriera vapore in fogli di polietilene	2,00	0,3300	0,006	920	2,20	100000
6	Tessuto non tessuto	2,00	0,0500	0,040	1	2,10	200
7	Barriera vapore in fogli di polietilene	2,00	0,3300	0,006	920	2,20	100000
8	Barriera vapore in fogli di P.V.C.	2,00	0,1600	0,013	1390	0,90	50000
9	Tessuto non tessuto	2,00	0,0500	0,040	1	2,10	200
10	Stiferite	100,00	0,0260	3,846	35	1,30	56
11	Barriera vapore in fogli di polietilene	2,00	0,3300	0,006	920	2,20	100000
12	Massetto ripartitore in calcestruzzo con rete	100,00	1,4900	0,067	2200	0,88	70
13	Soletta in c.l.s. armato (interno)	400,00	2,1500	0,186	2400	0,88	100
-	Resistenza superficiale interna	-	-	0,100	-	-	-

**Legenda simboli**

s	Spessore	mm
Cond.	Conduttività termica, comprensiva di eventuali coefficienti correttivi	W/mK
R	Resistenza termica	m <sup>2</sup> K/W
M.V.	Massa volumica	kg/m <sup>3</sup>
C.T.	Capacità termica specifica	kJ/kgK
R.V.	Fattore di resistenza alla diffusione del vapore in capo asciutto	-

## Caratteristiche igrometriche dei componenti opachi secondo UNI EN ISO 13788

**Descrizione della struttura:** *Copertura verde*

**Codice:** *S1*

- La struttura non è soggetta a fenomeni di condensa superficiale.  
 La struttura non è soggetta a fenomeni di condensa interstiziale.  
 La struttura è soggetta a fenomeni di condensa interstiziale, ma la quantità è rievaporabile durante la stagione estiva.

### **Condizioni al contorno**

Temperature e umidità relativa esterne variabili, medie mensili

Temperatura interna nel periodo di riscaldamento **20,0** °C

Criterio per l'aumento dell'umidità interna **Classe di concentrazione del vapore ( 0,006 kg/m<sup>3</sup>)**

### **Verifica criticità di condensa superficiale**

Verifica condensa superficiale ( $f_{RST,max} \leq f_{RST}$ ) **Positiva**

Mese critico **novembre**

Fattore di temperatura del mese critico  $f_{RST,max}$  **0,715**

Fattore di temperatura del componente  $f_{RST}$  **0,956**

Umidità relativa superficiale accettabile **80** %

### **Verifica del rischio di condensa interstiziale (secondo UNI EN ISO 13788)**

Verifica condensa interstiziale **Positiva**

Quantità massima di condensa durante l'anno  $M_a$  **2** g/m<sup>2</sup>

Quantità di condensa ammissibile  $M_{lim}$  **100** g/m<sup>2</sup>

Verifica di condensa ammissibile ( $M_a \leq M_{lim}$ ) **Positiva**

Mese con massima condensa accumulata **febbraio**

L'evaporazione a fine stagione è **Completa**

## CARATTERISTICHE TERMICHE DEI COMPONENTI FINISTRATI secondo UNI EN 12831 - UNI EN ISO 6946 - UNI EN ISO 10077

### Descrizione della finestra: **Facciata pt**

**Codice:** **W1**

Il serramento è un modulo di facciata continua.

#### Caratteristiche del serramento

Trasmittanza termica	$U_{cw}$	<b>1,200</b>	W/m <sup>2</sup> K
Trasmittanza solo vetro	$U_g$	<b>1,000</b>	W/m <sup>2</sup> K

#### Dati per il calcolo degli apporti solari

Emissività	$\epsilon$	<b>0,837</b>	-
Fattore tendaggi (invernale)	$f_{c\ inv}$	<b>0,65</b>	-
Fattore tendaggi (estivo)	$f_{c\ est}$	<b>0,17</b>	-
Fattore di trasmittanza solare	$g_{gl,n}$	<b>0,500</b>	-
Fattore trasmissione solare totale	$g_{gl+sh}$	<b>0,319</b>	-

#### Caratteristiche delle chiusure oscuranti

f shut		<b>0,6</b>	-
--------	--	------------	---

#### Dimensioni del serramento

Larghezza		<b>100,0</b>	cm
Altezza		<b>490,0</b>	cm



#### Caratteristiche del telaio

K distanziale	$K_d$	<b>0,11</b>	W/mK
Area totale	$A_w$	<b>4,900</b>	m <sup>2</sup>
Area vetro	$A_g$	<b>4,900</b>	m <sup>2</sup>
Area telaio	$A_f$	<b>0,000</b>	m <sup>2</sup>
Fattore di forma	$F_f$	<b>1,00</b>	-
Perimetro vetro	$L_g$	<b>11,800</b>	m

#### Caratteristiche del modulo

Trasmittanza termica del modulo	$U$	<b>1,200</b>	W/m <sup>2</sup> K
---------------------------------	-----	--------------	--------------------

#### Traversi e montanti del modulo di facciata continua

##### Traversi

Spessore	$s_t$	<b>10,0</b>	cm
Area	$A_t$	<b>0,10</b>	m <sup>2</sup>

##### Montanti

Spessore	$s_m$	<b>10,0</b>	cm
Area	$A_m$	<b>0,50</b>	m <sup>2</sup>

## CARATTERISTICHE TERMICHE DEI COMPONENTI FINISTRATI secondo UNI EN 12831 - UNI EN ISO 6946 - UNI EN ISO 10077

### Descrizione della finestra: **Facciata p1**

**Codice:** **W2**

Il serramento è un modulo di facciata continua.

#### Caratteristiche del serramento

Trasmittanza termica	$U_{cw}$	<b>1,200</b>	W/m <sup>2</sup> K
Trasmittanza solo vetro	$U_g$	<b>1,000</b>	W/m <sup>2</sup> K

#### Dati per il calcolo degli apporti solari

Emissività	$\epsilon$	<b>0,837</b>	-
Fattore tendaggi (invernale)	$f_{c\ inv}$	<b>0,65</b>	-
Fattore tendaggi (estivo)	$f_{c\ est}$	<b>0,17</b>	-
Fattore di trasmittanza solare	$g_{gl,n}$	<b>0,500</b>	-
Fattore trasmissione solare totale	$g_{gl+sh}$	<b>0,319</b>	-

#### Caratteristiche delle chiusure oscuranti

f shut		<b>0,6</b>	-
--------	--	------------	---

#### Dimensioni del serramento

Larghezza		<b>100,0</b>	cm
Altezza		<b>390,0</b>	cm

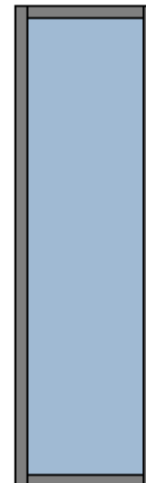

#### Caratteristiche del telaio

K distanziale	$K_d$	<b>0,11</b>	W/mK
Area totale	$A_w$	<b>3,900</b>	m <sup>2</sup>
Area vetro	$A_g$	<b>3,900</b>	m <sup>2</sup>
Area telaio	$A_f$	<b>0,000</b>	m <sup>2</sup>
Fattore di forma	$F_f$	<b>1,00</b>	-
Perimetro vetro	$L_g$	<b>9,800</b>	m

#### Caratteristiche del modulo

Trasmittanza termica del modulo	$U$	<b>1,200</b>	W/m <sup>2</sup> K
---------------------------------	-----	--------------	--------------------

#### Traversi e montanti del modulo di facciata continua

##### Traversi

Spessore	$s_t$	<b>10,0</b>	cm
Area	$A_t$	<b>0,10</b>	m <sup>2</sup>

##### Montanti

Spessore	$s_m$	<b>10,0</b>	cm
Area	$A_m$	<b>0,40</b>	m <sup>2</sup>

## CARATTERISTICHE TERMICHE DEI COMPONENTI FINISTRATI secondo UNI EN 12831 - UNI EN ISO 6946 - UNI EN ISO 10077

### Descrizione della finestra: **Facciata px**

**Codice:** **W3**

Il serramento è un modulo di facciata continua.

#### Caratteristiche del serramento

Trasmittanza termica	$U_{cw}$	<b>1,200</b>	W/m <sup>2</sup> K
Trasmittanza solo vetro	$U_g$	<b>1,000</b>	W/m <sup>2</sup> K

#### Dati per il calcolo degli apporti solari

Emissività	$\epsilon$	<b>0,837</b>	-
Fattore tendaggi (invernale)	$f_{c\ inv}$	<b>0,65</b>	-
Fattore tendaggi (estivo)	$f_{c\ est}$	<b>0,17</b>	-
Fattore di trasmittanza solare	$g_{gl,n}$	<b>0,500</b>	-
Fattore trasmissione solare totale	$g_{gl+sh}$	<b>0,319</b>	-

#### Caratteristiche delle chiusure oscuranti

Resistenza termica chiusure		<b>0,00</b>	m <sup>2</sup> K/W
f shut		<b>0,6</b>	-

#### Dimensioni del serramento

Larghezza		<b>100,0</b>	cm
Altezza		<b>300,0</b>	cm

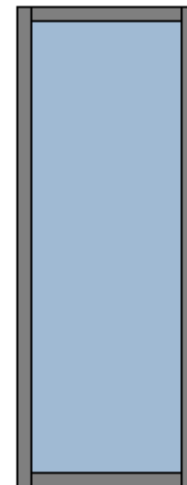

#### Caratteristiche del telaio

K distanziale	$K_d$	<b>0,11</b>	W/mK
Area totale	$A_w$	<b>3,000</b>	m <sup>2</sup>
Area vetro	$A_g$	<b>3,000</b>	m <sup>2</sup>
Area telaio	$A_f$	<b>0,000</b>	m <sup>2</sup>
Fattore di forma	$F_f$	<b>1,00</b>	-
Perimetro vetro	$L_g$	<b>8,000</b>	m

#### Caratteristiche del modulo

Trasmittanza termica del modulo	$U$	<b>1,200</b>	W/m <sup>2</sup> K
---------------------------------	-----	--------------	--------------------

#### Traversi e montanti del modulo di facciata continua

##### Traversi

Spessore	$S_t$	<b>10,0</b>	cm
Area	$A_t$	<b>0,10</b>	m <sup>2</sup>

##### Montanti

Spessore	$S_m$	<b>10,0</b>	cm
Area	$A_m$	<b>0,31</b>	m <sup>2</sup>

## FABBISOGNO DI POTENZA TERMICA INVERNALE secondo UNI EN 12831

### Dati climatici della località:

Località	<b>Cavaglià</b>	
Provincia	<b>Biella</b>	
Altitudine s.l.m.	<b>271</b>	m
Gradi giorno	<b>2657</b>	
Zona climatica	<b>E</b>	
Temperatura esterna di progetto	<b>-8,2</b>	°C

### Dati geometrici dell'intero edificio:

Superficie in pianta netta	<b>1982,77</b>	m <sup>2</sup>
Superficie esterna lorda	<b>4019,04</b>	m <sup>2</sup>
Volume netto	<b>6984,23</b>	m <sup>3</sup>
Volume lordo	<b>10523,71</b>	m <sup>3</sup>
Rapporto S/V	<b>0,38</b>	m <sup>-1</sup>

### Opzioni di calcolo:

Metodologia di calcolo	<b>Vicini presenti</b>	
Coefficiente di sicurezza adottato	<b>1,00</b>	-

### Coefficienti di esposizione solare:

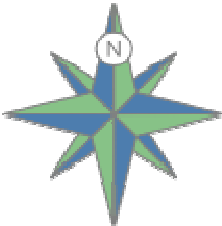
	Nord: <b>1,20</b>	
Nord-Ovest: <b>1,15</b>		Nord-Est: <b>1,20</b>
Ovest: <b>1,10</b>		Est: <b>1,15</b>
Sud-Ovest: <b>1,05</b>		Sud-Est: <b>1,10</b>
	Sud: <b>1,00</b>	

## DISPERSIONI DEI COMPONENTI

### Zona 1 - piano terra

#### Dettaglio delle dispersioni per trasmissione dei componenti

Dispersioni strutture opache:

Cod	Tipo	Descrizione elemento	U [W/m <sup>2</sup> K]	θ <sub>e</sub> [°C]	S <sub>Tot</sub> [m <sup>2</sup> ]	Φ <sub>tr</sub> [W]	% Φ <sub>Tot</sub> [%]
M1	T	Parete esterna	0,241	-8,2	470,53	3621	13,0
P1	U	Solaio	0,240	0,0	920,12	4411	15,8
S1	T	Copertura verde	0,181	-8,2	294,05	1504	5,4

Totale: **9536** **34,2**

Dispersioni strutture trasparenti:

Cod	Tipo	Descrizione elemento	U [W/m <sup>2</sup> K]	θ <sub>e</sub> [°C]	S <sub>Tot</sub> [m <sup>2</sup> ]	Φ <sub>tr</sub> [W]	% Φ <sub>Tot</sub> [%]
W1	T	Facciata pt	1,200	-8,2	484,48	18329	65,8

Totale: **18329** **65,8**

### Zona 2 - piano primo

#### Dettaglio delle dispersioni per trasmissione dei componenti

Dispersioni strutture opache:

Cod	Tipo	Descrizione elemento	U [W/m <sup>2</sup> K]	θ <sub>e</sub> [°C]	S <sub>Tot</sub> [m <sup>2</sup> ]	Φ <sub>tr</sub> [W]	% Φ <sub>Tot</sub> [%]
M1	T	Parete esterna	0,241	-8,2	297,83	2242	15,6
S1	T	Copertura verde	0,181	-8,2	226,42	1158	8,1

Totale: **3400** **23,7**

Dispersioni strutture trasparenti:

Cod	Tipo	Descrizione elemento	U [W/m <sup>2</sup> K]	θ <sub>e</sub> [°C]	S <sub>Tot</sub> [m <sup>2</sup> ]	Φ <sub>tr</sub> [W]	% Φ <sub>Tot</sub> [%]
W2	T	Facciata p1	1,200	-8,2	286,47	10942	76,3

Totale: **10942** **76,3**

### Zona 3 - piano secondo

#### Dettaglio delle dispersioni per trasmissione dei componenti

Dispersioni strutture opache:

Cod	Tipo	Descrizione elemento	U [W/m <sup>2</sup> K]	θ <sub>e</sub> [°C]	S <sub>Tot</sub> [m <sup>2</sup> ]	Φ <sub>tr</sub> [W]	% Φ <sub>Tot</sub> [%]
M1	T	Parete esterna	0,241	-8,2	201,94	1508	15,6
S1	T	Copertura verde	0,181	-8,2	207,10	1059	11,0

Totale: **2567** **26,6**

Dispersioni strutture trasparenti:

Cod	Tipo	Descrizione elemento	U [W/m <sup>2</sup> K]	θ <sub>e</sub> [°C]	S <sub>Tot</sub> [m <sup>2</sup> ]	Φ <sub>tr</sub> [W]	% Φ <sub>Tot</sub> [%]
W3	T	Facciata px	1,200	-8,2	183,63	7070	73,4

Totale: **7070** **73,4**

### Zona 4 - piano terzo

#### Dettaglio delle dispersioni per trasmissione dei componenti

Dispersioni strutture opache:

Cod	Tipo	Descrizione elemento	U [W/m <sup>2</sup> K]	θ <sub>e</sub> [°C]	S <sub>Tot</sub> [m <sup>2</sup> ]	Φ <sub>tr</sub> [W]	% Φ <sub>Tot</sub> [%]
M1	T	Parete esterna	0,241	-8,2	153,85	1137	18,7
S1	T	Copertura verde	0,181	-8,2	190,28	973	16,0

Totale: **2110** **34,6**



Dispersioni strutture trasparenti:

Cod	Tipo	Descrizione elemento	U [W/m <sup>2</sup> K]	θ <sub>e</sub> [°C]	S <sub>Tot</sub> [m <sup>2</sup> ]	Φ <sub>tr</sub> [W]	% Φ <sub>Tot</sub> [%]
W3	T	Facciata px	1,200	-8,2	102,34	3983	65,4

Totale: **3983** **65,4**

Legenda simboli

- U Trasmittanza termica dell'elemento disperdente
- Ψ Trasmittanza termica lineica del ponte termico
- θ<sub>e</sub> Temperatura di esposizione dell'elemento
- S<sub>Tot</sub> Superficie totale su tutto l'edificio dell'elemento disperdente
- L<sub>Tot</sub> Lunghezza totale su tutto l'edificio del ponte termico
- Φ<sub>tr</sub> Potenza dispersa per trasmissione
- %Φ<sub>Tot</sub> Rapporto percentuale tra il Φ<sub>tr</sub> dell'elemento e il Φ<sub>tr</sub> totale dell'edificio

## RIASSUNTO DISPERSIONI DEI LOCALI

### Opzioni di calcolo:

Metodologia di calcolo

*Vicini presenti*

Coefficiente di sicurezza adottato

**1,00** -

### Zona 1 - piano terra fabbisogno di potenza dei locali

Loc	Descrizione	$\theta_i$ [°C]	n [1/h]	$\Phi_{tr}$ [W]	$\Phi_{ve}$ [W]	$\Phi_{rh}$ [W]	$\Phi_{hl}$ [W]	$\Phi_{hl\ sic}$ [W]
1	HALL	20,0	1,12	4361	738	598	5698	5698
2	HALL	20,0	1,12	8549	12829	2494	23872	23872
3	SALA CONFERENZE	20,0	5,06	3843	7221	1295	12358	12358
4	SPOGLIATOI	20,0	0,00	2390	0	850	3240	3240
5	spogliatoi	20,0	8,00	8722	17079	2483	28284	28284
Totale:				<b>27865</b>	<b>37867</b>	<b>7719</b>	<b>73451</b>	<b>73451</b>

### Zona 2 - piano primo fabbisogno di potenza dei locali

Loc	Descrizione	$\theta_i$ [°C]	n [1/h]	$\Phi_{tr}$ [W]	$\Phi_{ve}$ [W]	$\Phi_{rh}$ [W]	$\Phi_{hl}$ [W]	$\Phi_{hl\ sic}$ [W]
1	museo	20,0	1,91	9133	5682	3385	18201	18201
2	museo	20,0	0,00	5209	0	1897	7106	7106
Totale:				<b>14342</b>	<b>5682</b>	<b>5282</b>	<b>25306</b>	<b>25306</b>

### Zona 3 - piano secondo fabbisogno di potenza dei locali

Loc	Descrizione	$\theta_i$ [°C]	n [1/h]	$\Phi_{tr}$ [W]	$\Phi_{ve}$ [W]	$\Phi_{rh}$ [W]	$\Phi_{hl}$ [W]	$\Phi_{hl\ sic}$ [W]
1	uffici	20,0	0,82	5045	974	1578	7597	7597
2	ufficio	20,0	0,00	4593	0	1726	6319	6319
Totale:				<b>9638</b>	<b>974</b>	<b>3304</b>	<b>13916</b>	<b>13916</b>

### Zona 4 - piano terzo fabbisogno di potenza dei locali

Loc	Descrizione	$\theta_i$ [°C]	n [1/h]	$\Phi_{tr}$ [W]	$\Phi_{ve}$ [W]	$\Phi_{rh}$ [W]	$\Phi_{hl}$ [W]	$\Phi_{hl\ sic}$ [W]
1	Locale	20,0	2,23	6093	2583	1539	10215	10215
Totale:				<b>6093</b>	<b>2583</b>	<b>1539</b>	<b>10215</b>	<b>10215</b>
<b>Totale Edificio:</b>				<b>57937</b>	<b>47106</b>	<b>17845</b>	<b>122888</b>	<b>122888</b>

### Legenda simboli

- $\theta_i$       Temperatura interna del locale
- n          Ricambio d'aria del locale
- $\Phi_{tr}$      Potenza dispersa per trasmissione
- $\Phi_{ve}$      Potenza dispersa per ventilazione
- $\Phi_{rh}$      Potenza dispersa per intermittenza
- $\Phi_{hl}$      Potenza totale dispersa
- $\Phi_{hl\ sic}$    Potenza totale moltiplicata per il coefficiente di sicurezza

## FABBISOGNO DI ENERGIA PRIMARIA

### secondo UNI/TS 11300-2 e UNI/TS 11300-4

### SERVIZIO RISCALDAMENTO (impianto aeraulico)

**Edificio : FABBRICATO CENTRO VISITATORI, UFFICI E SPOGLIATOI**

Caratteristiche impianto aeraulico:

Tipo di impianto Ventilazione meccanica bilanciata  
 Dispositivi presenti Recuperatore di calore

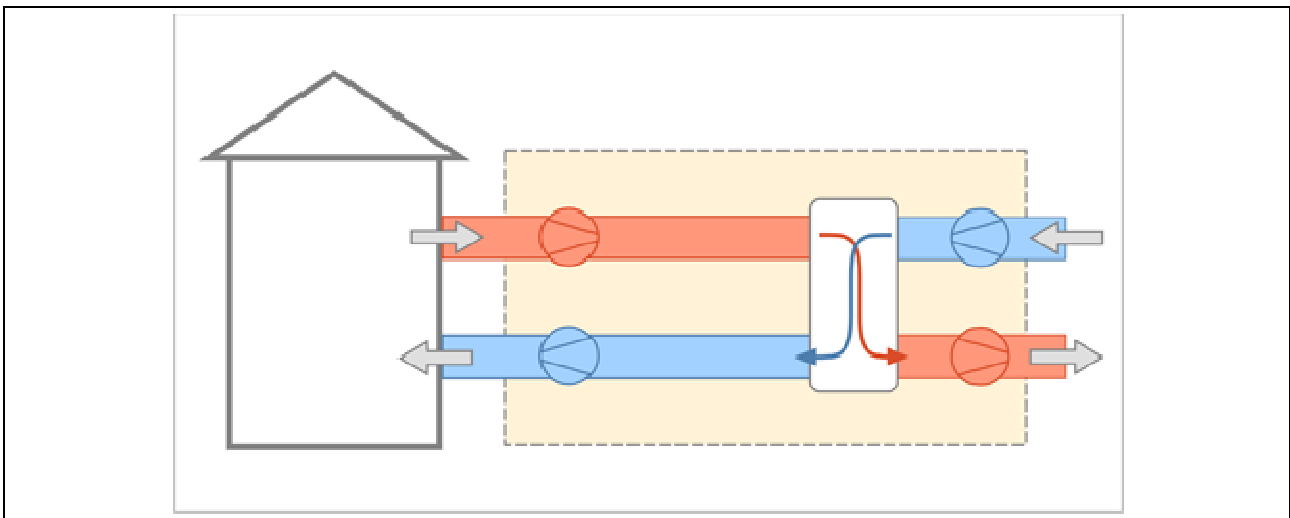

Dati per il calcolo della ventilazione meccanica effettiva:

Ricambi d'aria a 50 Pa	$n_{50}$	<b>1</b> h <sup>-1</sup>
Coefficiente di esposizione al vento	e	<b>0,10</b> -
Coefficiente di esposizione al vento	f	<b>15,00</b> -
Fattore di efficienza della regolazione	$FC_{ve,H}$	<b>1,00</b> -
Ore di funzionamento dell'impianto	hf	<b>8,00</b> -
Rendimento nominale del recuperatore	$\eta H_{nom}$	<b>0,80</b>

### Caratteristiche dei condotti

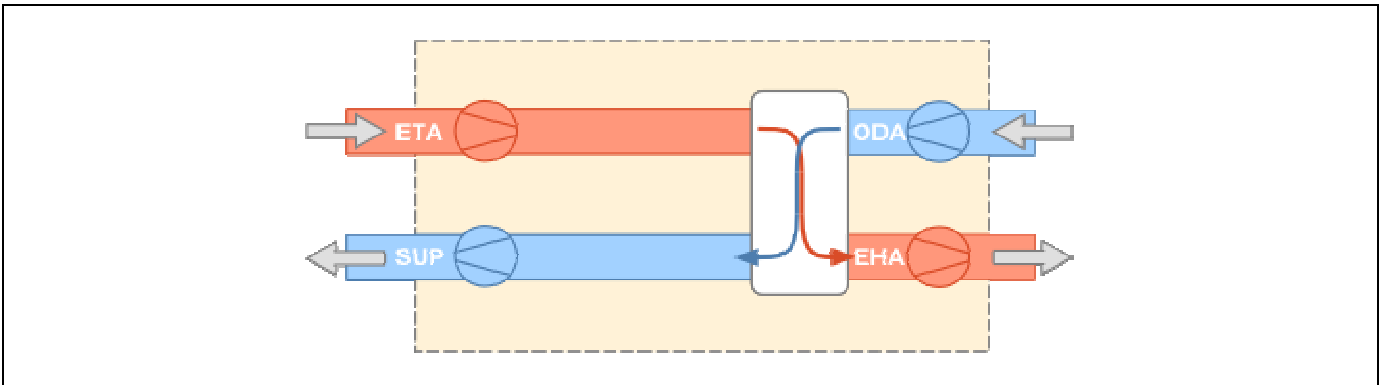

**Condotto di estrazione dagli ambienti (ETA):**

Temperatura di estrazione da ambienti	<b>20,0</b>	°C
Potenza elettrica dei ventilatori	<b>200</b>	W
Portata del condotto	<b>9454,11</b>	m <sup>3</sup> /h

**Condotto di immissione negli ambienti (SUP):**

Temperatura di immissione in ambienti	<b>20,0</b>	°C
Potenza elettrica dei ventilatori	<b>200</b>	W
Portata del condotto	<b>9588,25</b>	m <sup>3</sup> /h

**Edificio : Edificio V**

**Modalità di funzionamento**

**Circuito Riscaldamento**

Intermittenza

Regime di funzionamento **Continuo**

**SERVIZIO RISCALDAMENTO (impianto idronico)**

Rendimenti stagionali dell'impianto:

Descrizione	Simbolo	Valore	u.m.
Rendimento di emissione	$\eta_{H,e}$	<b>96,0</b>	%
Rendimento di regolazione	$\eta_{H,rg}$	<b>97,0</b>	%
Rendimento di distribuzione utenza	$\eta_{H,du}$	<b>99,0</b>	%
Rendimento di generazione (risp. a en. pr. non rinn.)	$\eta_{H,gen,p,nren}$	<b>158,5</b>	%
Rendimento di generazione (risp. a en. pr. totale)	$\eta_{H,gen,p,tot}$	<b>69,0</b>	%
Rendimento globale medio stagionale (risp. a en. pr. non rinn.)	$\eta_{H,g,p,nren}$	<b>366,2</b>	%
Rendimento globale medio stagionale (risp. a en. pr. totale)	$\eta_{H,g,p,tot}$	<b>159,4</b>	%

Dettaglio rendimenti dei singoli generatori:

Generatore	$\eta_{H.aen.ut}$ [%]	$\eta_{H,gen,p,nren}$ [%]	$\eta_{H.aen.p.tot}$ [%]
<b>Pompa di calore - secondo UNI/TS 11300-4</b>	<b>230,5</b>	<b>118,2</b>	<b>61,9</b>

Legenda simboli

$\eta_{H,gen,ut}$	Rendimento di generazione rispetto all'energia utile
$\eta_{H,gen,p,nren}$	Rendimento di generazione rispetto all'energia primaria non rinnovabile
$\eta_{H,gen,p,tot}$	Rendimento di generazione rispetto all'energia primaria totale

**Dati per circuito**

**Circuito Riscaldamento**

Caratteristiche sottosistema di emissione:

Tipo di terminale di erogazione **Ventilconvettori (tmedia acqua = 45°C)**

Potenza nominale dei corpi scaldanti **122888** W  
Rendimento di emissione **95,0** %

Caratteristiche sottosistema di regolazione:

Tipo **Per singolo ambiente + climatica**  
Caratteristiche **On off**  
Rendimento di regolazione **97,0** %

Caratteristiche sottosistema di distribuzione utenza:

Metodo di calcolo **Semplificato**  
Tipo di impianto **Autonomo, edificio condominiale**  
Posizione impianto **Impianto a piano intermedio**  
Isolamento tubazioni **Isolamento con spessori conformi alle prescrizioni del DPR n. 412/93**  
Fattore di correzione **1,00**  
Rendimento di distribuzione utenza **99,0** %

Temperatura dell'acqua - Riscaldamento

Tipo di circuito **ON-OFF su ventilatore**

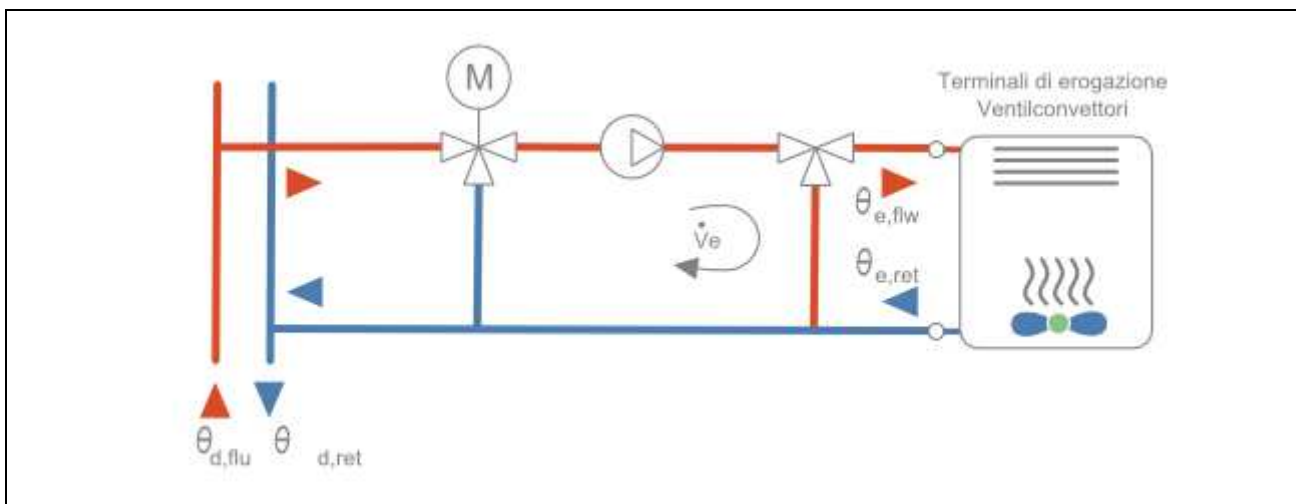

Maggiorazione potenza corpi scaldanti **10,0** %  
 $\Delta T$  nominale lato aria **30,0** °C  
Esponente n del corpo scaldante **1,00** -  
 $\Delta T$  di progetto lato acqua **10,0** °C  
Portata nominale **11633,12** kg/h  
Criterio di calcolo **Carico medio massimo** **70,0** %  
Temperatura minima di mandata **40,0** °C  
Sovratemperatura della valvola miscelatrice **5,0** °C

Mese	giorni	EMETTITORI		
		$\theta_{e,avg}$ [°C]	$\theta_{e,flw}$ [°C]	$\theta_{e,ret}$ [°C]
ottobre	17	39,9	40,0	39,9
novembre	30	39,4	40,0	38,8
dicembre	31	38,8	40,0	37,6

gennaio	31	39,0	40,0	37,9
febbraio	28	39,4	40,0	38,7
marzo	31	39,9	40,0	39,9
aprile	15	40,0	40,0	40,0

Legenda simboli

- $\theta_{e,avg}$  Temperatura media degli emettitori del circuito  
 $\theta_{e,flw}$  Temperatura di mandata degli emettitori del circuito  
 $\theta_{e,ret}$  Temperatura di ritorno degli emettitori del circuito

**Dati comuni**

Temperatura dell'acqua:

Mese	giorni	DISTRIBUZIONE		
		$\theta_{d,avg}$ [°C]	$\theta_{d,flw}$ [°C]	$\theta_{d,ret}$ [°C]
ottobre	17	42,4	45,0	39,9
novembre	30	41,9	45,0	38,8
dicembre	31	41,3	45,0	37,6
gennaio	31	41,5	45,0	37,9
febbraio	28	41,9	45,0	38,7
marzo	31	42,4	45,0	39,9
aprile	15	42,5	45,0	40,0

Legenda simboli

- $\theta_{d,avg}$  Temperatura media della rete di distribuzione  
 $\theta_{d,flw}$  Temperatura di mandata della rete di distribuzione  
 $\theta_{d,ret}$  Temperatura di ritorno della rete di distribuzione

**SOTTOSISTEMA DI GENERAZIONE**

Dati generali:

- Servizio **Riscaldamento**  
 Tipo di generatore **Pompa di calore**  
 Metodo di calcolo **secondo UNI/TS 11300-4**  
 Tipo di pompa di calore **Elettrica**  
 Temperatura di disattivazione  $\theta_{H,off}$  **20,0** °C (per riscaldamento)  
 Sorgente fredda **Aria esterna**  
     Temperatura di funzionamento (cut-off) minima **-15,0** °C  
     massima **35,0** °C  
 Sorgente calda **Acqua di impianto**  
     Temperatura di funzionamento (cut-off) minima **20,0** °C  
     massima **55,0** °C

Prestazioni dichiarate:

Coefficiente di prestazione COP

Temperatura sorgente fredda $\theta_f$ [°C]	Temperatura sorgente calda $\theta_c$ [°C]		
	35	45	55
-7	<b>2,81</b>	<b>2,29</b>	-
2	<b>3,61</b>	<b>2,92</b>	-

7	<b>4,14</b>	<b>3,33</b>	<b>2,64</b>
12	<b>4,74</b>	<b>3,80</b>	<b>2,99</b>

Potenza utile Pu [kW]

Temperatura sorgente fredda $\theta_f$ [°C]	Temperatura sorgente calda $\theta_c$ [°C]		
	35	45	55
-7	<b>74,90</b>	<b>73,20</b>	-
2	<b>98,90</b>	<b>94,70</b>	-
7	<b>115,00</b>	<b>109,00</b>	<b>104,00</b>
12	<b>134,00</b>	<b>126,00</b>	<b>118,00</b>

Potenza assorbita Pass [kW]

Temperatura sorgente fredda $\theta_f$ [°C]	Temperatura sorgente calda $\theta_c$ [°C]		
	35	45	55
-7	<b>26,65</b>	<b>31,97</b>	-
2	<b>27,40</b>	<b>32,43</b>	-
7	<b>27,78</b>	<b>32,73</b>	<b>39,39</b>
12	<b>28,27</b>	<b>33,16</b>	<b>39,46</b>

Fattori correttivi della pompa di calore:

Potenza di progetto Pdes (a -10°C) **84,67** kW

Condizioni di parzializzazione	<b>A</b>	<b>B</b>	<b>C</b>	<b>D</b>
Temperatura di riferimento [°C]	-7	2	7	12
Fattore di carico climatico (PLR) [%]	88	54	35	15
Potenza DC a pieno carico [kW]	74,90	98,90	115,00	134,00
COP a carico parziale	2,81	3,23	3,22	2,36
COP a pieno carico	2,81	3,61	4,14	4,74
Fattore di carico CR [-]	1,00	0,46	0,26	0,09
Fattore correttivo fCOP [-]	1,00	0,89	0,78	0,50

Temperatura dell'acqua del generatore di calore:

Generatore di calore a temperatura scorrevole

Tipo di circuito **Collegamento con portata indipendente**

Potenza utile del generatore **134,00** kW

Salto termico nominale in caldaia **10,0** °C

Mese	giorni	GENERAZIONE		
		$\theta_{gn,avg}$ [°C]	$\theta_{gn,flw}$ [°C]	$\theta_{gn,ret}$ [°C]
ottobre	17	40,0	45,0	35,0
novembre	30	40,0	45,0	35,0
dicembre	31	40,0	45,0	35,0
gennaio	31	40,0	45,0	35,0
febbraio	28	40,0	45,0	35,0
marzo	31	40,0	45,0	35,0
aprile	15	40,0	45,0	35,0

Legenda simboli

$\theta_{gn,avg}$  Temperatura media del generatore di calore  
 $\theta_{gn,flw}$  Temperatura di mandata del generatore di calore  
 $\theta_{gn,ret}$  Temperatura di ritorno del generatore di calore

Vettore energetico:

Tipo	<b>Energia elettrica</b>		
Fattore di conversione in energia primaria (rinnovabile)	$f_{p,ren}$	<b>0,470</b>	-
Fattore di conversione in energia primaria (non rinnovabile)	$f_{p,nren}$	<b>1,950</b>	-
Fattore di conversione in energia primaria	$f_p$	<b>2,420</b>	-
Fattore di emissione di CO <sub>2</sub>		<b>0,4600</b>	kg <sub>CO2</sub> /kWh



**9. DICHIARAZIONE DI RISPONDEZZA**

Il sottoscritto Ing. Luca Longhi  
TITOLO NOME COGNOME  
iscritto a Ingegneri Brescia 4309  
ALBO - ORDINE O COLLEGIO DI APPARTENENZA PROV. N. ISCRIZIONE

essendo a conoscenza delle sanzioni previste all'articolo 15, commi 1 e 2, del decreto legislativo di attuazione della direttiva 2002/91/CE

**DICHIARA**

sotto la propria responsabilità che:

- a) il progetto relativo alle opere di cui sopra è rispondente alle prescrizioni contenute dal decreto legislativo 192/2005 nonché dal decreto di cui all'articolo 4, comma 1 del decreto legislativo 192/2005;
- b) il progetto relativo alle opere di cui sopra rispetta gli obblighi di integrazione delle fonti rinnovabili secondo i principi minimi e le decorrenze di cui all'allegato 3, paragrafo 1, lettera c), del decreto legislativo 3 marzo 2011, n.28;
- c) i dati e le informazioni contenuti nella relazione tecnica sono conformi a quanto contenuto o desumibile dagli elaborati progettuali.

Data, 15/09/2021

